

KSTOOLS®

sélection
industrie
second œuvre du bâtiment

STÉPHANE
PETERHANSEL

approuvé
par nos champions

LUC
ALPHAND

CYRIL
DESPRES

YVAN
MULLER

YANN
EHRACHER

VALABLE DU 1^{ER} FÉVRIER AU 31 AOÛT 2016

LUC ALPHAND | STÉPHANE PETERHANSEL | YVAN MULLER | CYRIL DESPRES

LE
BRAQUAGE
DE **KSTOOLS**



www.kstools.fr/braquage

DOUILLES ET ACCESSOIRES
ULTIMATE®



PAGE 02

922.0644

ULTIMATE®

COFFRET DE DOUILLES & ACCESSOIRES 1/4"

44 pièces

- Ultra-compact
- Cliquet extra-plat 72 dents 1/4"
- Douilles 6 pans 5,5-14 mm
- Embouts de vissage
- Douille porte-embouts
- Accessoires : poignées, rallonges

PRIX PROMO H.T.

89,00 € H.T.

~~123,00 € H.T.~~

design
breveté

KSTOOLS



TOURNEVIS ULTIMATE®



PAGE 05

BÂTIMENT



PAGE 10

922.6080

JEU DE TOURNEVIS ULTIMATE®

12 pièces

- Manche tri-matière
- Pointe brunie
- Lame en acier SVCN
- Résistant aux produits chimiques

- Composé de :
- 3,5 - 4 - 5,5 - 6,5 - 8 - 10 mm
 - PH1 - PH2 - PH2 court
 - PZ1 - PZ2 - PZ2 court

PRIX PROMO H.T.

40,70 € H.T.

~~54,27 € H.T.~~

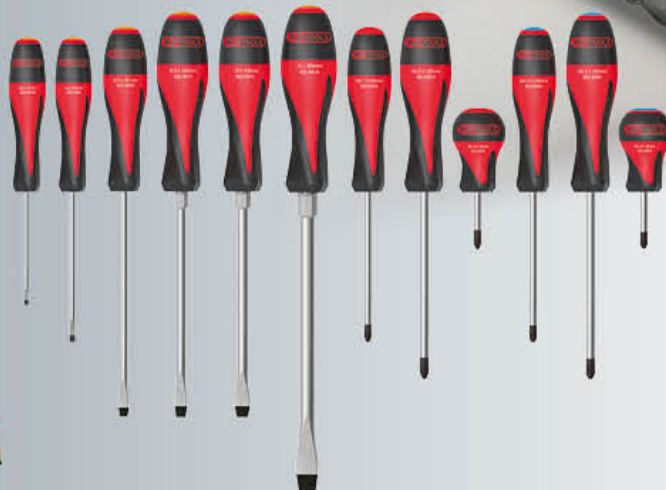

SANITAIRE



PAGE 12

ÉLECTRICITÉ



PAGE 15

SEL.



4 042146 281437

KSTOOLS
www.kstools.fr

sélection industrie second œuvre du bâtiment | VALABLE DU 1^{ER} FÉVRIER AU 31 AOÛT 2016

1

CLIQUETS RÉVERSIBLES 72 DENTS *ULTIMATE*

À chaque utilisation son cliquet !

- Finition satinée
- Manche ergonomique bi-matière
- Système d'éjection de douilles
- Carré d'entraînement avec bille de maintien selon DIN 3120 / ISO 1174

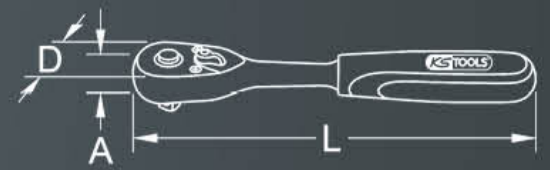

CrV

COMPACT ET MANIABLE

Cliquet à tête extra-plate pour une meilleure accessibilité. Idéal pour les endroits exigus.

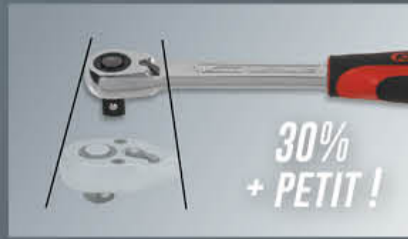

RÉFÉRENCE	□	A mm	D mm	L mm	g	PRIX TARIF H.T.	PRIX PROMO H.T.
920.1400	1/4"	10,0	18,0	140,0	125	21 [€] ₉₀	16 [€] ₄₀
920.3800	3/8"	13,0	23,0	195,0	310	26 [€] ₃₀	19 [€] ₇₀
920.1200	1/2"	15,0	30,0	245,0	590	27 [€] ₈₀	20 [€] ₉₀

ROBUSTE ET ENDURANT

Cliquet haute performance avec tête massive. Idéal pour un travail intensif.



RÉFÉRENCE	□	A mm	D mm	L mm	g	PRIX TARIF H.T.	PRIX PROMO H.T.
922.1590	1/4"	12,0	26,0	145,0	125	19 [€] ₃₃	14 [€] ₅₀
922.3990	3/8"	17,0	32,0	200,0	230	23 [€] ₄₀	17 [€] ₆₀
922.1390	1/2"	20,5	40,0	250,0	590	24 [€] ₅₀	18 [€] ₄₀

922.0731

L'essentiel de l'outillage en 1 coffret

COFFRET DE MAINTENANCE 1/4" 1/2" *ULTIMATE*

131 pièces

- 1/4" ○ 4 - 14 mm
- 1/2" ○ 10 - 32 mm
- ⚙️ : 8 - 19 mm

CrV



PRIX PROMO H.T.
259[€]₀₀
410[€]₀₀

922.0701

COFFRET DE DOUILLES ET ACCESSOIRES 1/4" 1/2" *ULTIMATE*

100 pièces

- 1/4" ○ 4 - 13 mm
- 1/2" ○ 14 - 34 mm
- ⚙️ : 6 - 19 mm

CrV



PRIX PROMO H.T.
189[€]₀₀
301[€]₀₀

POLO TAILLE L

985.0761

OFFERT

911.0721

COFFRET DE DOUILLES 6 PANS

3/4"

21 pièces

- ○ 19-21-22-23-24-26-27-29-30-32-35-36-38-41-46-50 mm

CrV



PRIX PROMO H.T.
189[€]₅₀
252[€]₃₉

922.0751

COFFRET DE DOUILLES ET ACCESSOIRES 1/4" 1/2" *ULTIMATE*

151 pièces

- ⚙️ E4 - E8
- 1/4" ○ 4 - 14 mm
- 1/2" ○ 10 - 34 mm
- ⚙️ : 6 - 19 mm
- Douilles tournevis ○ ⊕ ⊖ ⊗ ⊘ ⊙

CrV



PRIX PROMO H.T.
199[€]₅₀
272[€]₆₅

COFFRETS DE DOUILLES ET ACCESSOIRES **ULTIMATE**

une nouvelle gamme entièrement repensée dans des coffrets bi-matière !



Coins renforcés en plastique souple pour amortir les chocs

design breveté
KSTOOLS

Coffrets bicolores pour un repérage rapide du sens du coffret

Charnières robustes



Inscription de la taille des douilles pour une **identification simplifiée** des produits



Outils fermement maintenus dans leur logement

922.0666

COFFRET DE DOUILLES ET ACCESSOIRES **3/8"**
ULTIMATE

27 pièces

6 - 24 mm
Douilles tournevis



PRIX PROMO H.T.
123,00 € H.T.
164,00 €

922.0623

COFFRET DE DOUILLES ET ACCESSOIRES **1/2"**
ULTIMATE

24 pièces

8 - 34 mm



PRIX PROMO H.T.
89,50 € H.T.
122,00 €

922.0650

COFFRET DE DOUILLES ET ACCESSOIRES **1/4"**
ULTIMATE

50 pièces

4 - 14 mm
Douilles tournevis



PRIX PROMO H.T.
71,30 € H.T.
95,00 €

922.0699

COFFRET DE DOUILLES ET ACCESSOIRES **1/4"** **3/8"**
ULTIMATE

100 pièces

1/4" 4 - 13 mm, 3/16" - 9/16"
3/8" 8 - 24 mm, 1/4" - 3/8"
Douilles tournevis

Métrique et
pouces



PRIX PROMO H.T.
163,50 € H.T.
218,00 €

POLO TAILLE L
985.0761

+ OFFERT



JEUX D'EMBOUS DE VISSAGE À CODE COULEUR 1/4" TORION power

+30% De résistance à la torsion supplémentaire

- Embouts à code couleur fraisés avec précision dans de l'acier S2
- Surface chromée

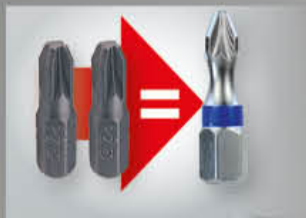

918.3030

32 pièces

- PH1 - PH2 - PH3
- PZ1 - PZ2 - PZ3
- 4 - 5 - 6 - 7 mm
- 3 - 4 - 5 - 6 mm
- T10 - T15 - T20 - T25
- T27 - T30 - T40
- T10 - T15 - T20 - T25
- T27 - T30 - T40

PRIX PROMO H.T.
19,90 €
~~33,07~~



918.3000

15 pièces

- PH1 - PH2
- PZ1 - PZ2
- 4 - 6 mm
- 3 - 4 - 5 mm
- T10 - T15 - T20 - T25 - T30

PRIX PROMO H.T.
9,90 €
~~18,53~~



918.3010

33 pièces

- PH1 - 2 x PH2 - 1 x PH3
- PZ1 - 2 x PZ2 - 1 x PZ3
- 3 - 4 - 5 - 6 mm
- 3 - 4 - 5 - 6 mm
- T10 - T15 - T20 - T25
- T27 - T30 - T40
- T10 - T15 - T20 - T25
- T27 - T30 - T40

PRIX PROMO H.T.
37,00 €
~~49,28~~



-49%

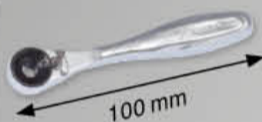

918.3070

71 pièces

- PH1 - PH2 - PH3
- PZ1 - PZ2 - PZ3
- 4 - 6 mm
- 4 - 5 - 6 mm
- T10 - T15 - T20 - T25 - T30 - T40
- T15 - T20 - T25 - T27 - T30 - T40

PRIX PROMO H.T.
54,90 €
~~73,41~~

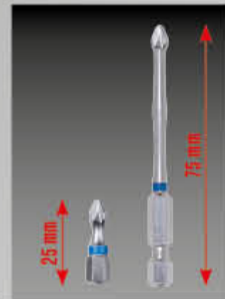

922.4305

COFFRET D'EMBOUS ET DE DOUILLES

1/4" 3/8" 1/2" **ULTIMATE**

57 pièces

- 1/4" E 4 - 8
- 3/8" E 10 - 14
- 1/2" E 16 - 20
- 8 - 10 mm
- PH2 - PH3
- 4 - 12 mm
- T20 - T60
- T20 - T60
- 5 - 10 mm
- M5 - M12

CrV



PRIX PROMO H.T.
84,70 €
~~112,53~~

JEUX DE CLÉS MÂLES CLASSIC

SUPPORT SIMPLE

COURTES 9 pièces



CrV

REFERENCE	DÉTAIL	PRIX TARIF H.T.	PRIX PROMO H.T.
151.2360	T10 - T15 - T20 - T25 - T27 - T30 - T40 - T45 - T50	15,52 €	11,70 €
151.2260	T10 - T15 - T20 - T25 - T27 - T30 - T40 - T45 - T50	17,88 €	13,40 €

SUPPORT POIGNÉE 3 EN 1

LONGUES 8 pièces



POIGNÉE



POIGNÉE EN T

CrV

REFERENCE	DÉTAIL	PRIX TARIF H.T.	PRIX PROMO H.T.
151.2100	2 - 2,5 - 3 - 4 - 5 - 6 - 8 - 10 mm	16,56 €	12,40 €
151.2130	5/64" - 3/32" - 1/8" - 5/32" - 3/16" - 1/4" - 5/16" - 3/8"	17,99 €	13,50 €
151.2400	T10 - T15 - T20 - T25 - T30 - T40 - T45 - T50	23,21 €	17,40 €

JEUX DE CLÉS MÂLES À POIGNÉES EN T EN PRÉSENTOIR MÉTALLIQUE

CrV

COULISSABLE (3 positions d'arrêt)



158.5111

8 pièces

- 2 - 2,5 - 3 - 4 - 5 - 6 - 8 - 10 mm

PRIX PROMO H.T.
72,80 €
~~97,50~~

158.5211

9 pièces

- T10 - T15 - T20 - T25 - T27 - T30 - T40 - T45 - T50

PRIX PROMO H.T.
95,80 €
~~127,50~~

970.0390

ASSORTIMENT DE VIS 6 PANS

106 pièces

- 25 x M4 x 12 mm
- 25 x M5 x 12 mm
- 20 x M5 x 25 mm
- 10 x M6 x 12 mm
- 10 x M6 x 25 mm
- 5 x M8 x 25 mm
- 5 x M8 x 40 mm
- 3 x M10 x 25 mm
- 3 x M10 x 40 mm



PRIX PROMO H.T.
8,00 €
~~10,50~~

DIN 912

970.0510

ASSORTIMENT DE VIS, RONDELLES ET ÉCROUS EN INOX

475 pièces

- 20 x M4 x 16 mm
- 20 x M4 x 25 mm
- 20 x M5 x 20 mm
- 20 x M5 x 25 mm
- 20 x M6 x 20 mm
- 50 x M4
- 50 x M6
- 25 x M6
- 50 x M4
- 50 x M5
- 25 x M6
- 50 x M4
- 50 x M5
- 25 x M6



PRIX PROMO H.T.
13,70 €
~~18,50~~

DIN 7985

DIN 126

DIN 127

DIN 555

970.0530

ASSORTIMENT DE VIS ET D'ÉCROUS CAGE

170 pièces

- 40 x M3 x 8
- 20 x M4 x 16
- 15 x M5 x 12
- 10 x M6 x 20
- 20 x M3
- 20 x M4
- 15 x M5
- 20 x M3
- 10 x M6



PRIX PROMO H.T.
8,90 €
~~11,50~~

TOURNEVIS

ULTIMATE®

design
breveté
KS TOOLS

Empreinte facilement identifiable grâce à un **code couleur**

Lame en acier SVCM

Transmission optimale du couple de serrage

Pointe brunie résistante à l'usure

Nouveau design de manche tri-matière ergonomique et résistant aux chocs

Manche résistant aux hydrocarbures et aux produits chimiques



922.6020 JEU DE TOURNEVIS

PRIX PROMO H.T.
16,80
~~22,57~~

6 pièces

- 3,5 - 4,0 - 5,5 - 6,5 mm
- PH1 - PH2



922.6040 JEU DE TOURNEVIS

PRIX PROMO H.T.
17,00
~~22,57~~

6 pièces

- 3,5 - 4,0 - 5,5 - 6,5 mm
- PZ1 - PZ2



922.6060 JEU DE TOURNEVIS

PRIX PROMO H.T.
23,40
~~31,50~~

6 pièces

- T10 - T15 - T20 - T25 - T30 - T40



922.6070 JEU DE TOURNEVIS

PRIX PROMO H.T.
29,00
~~38,50~~

6 pièces

- T10 - T15 - T20 - T25 - T30 - T40



TOURNEVIS TRAVERSANTS ULTIMATE MAX®

922.6130 JEU DE TOURNEVIS

8 pièces

Composé de :

- 5,5 - 6,5 - 8 - 10 mm
- PH1 - PH2
- PZ1 - PZ2



PRIX PROMO H.T.
40,70
~~54,23~~

970.0410 ASSORTIMENT DE VIS AUTO-TARAUDEUSES MÉTAL ET BOIS

240 pièces

BOIS ISO 7049
MÉTAL ISO 7050

- 20 x #4x1/2"
- 20 x #6x1/2"
- 20 x #8x5/8"
- 20 x #8x3/4"
- 20 x #8x5/8"
- 20 x #8x3/4"
- 20 x #8x1"
- 20 x #6x1/2"
- 20 x #8x3/4"
- 20 x #8x1/2"
- 20 x #8x5/8"
- 20 x #8x3/4"
- 20 x #10x1"

PRIX PROMO H.T.
8,40
~~11,50~~

970.0500 ASSORTIMENT DE VIS POUR MÉTAL ET BOIS, DE RONDELLES ET D'ÉCROUS

347 pièces

- 32 x M3,5 x 12 mm
- 26 x M3,5 x 20 mm
- 13 x M5 x 25 mm
- 24 x M5 x 20 mm
- 19 x M5 x 25 mm
- 10 x M6 x 20 mm
- 43 x M3 x 12 mm
- 32 x M3,5 x 20 mm
- 10 x M4 x 25 mm
- 59 x M5
- 19 x M6
- 49 x M5
- 11 x M6

PRIX PROMO H.T.
7,50
~~10,50~~

515.1000 COFFRET DE TOURNEVIS À FRAPPER AVEC EMBOUTS 1/2" 5/16" ULTIMATE

18 pièces

- 5 - 6 - 8 - 10 - 12 - 14 mm
- PH1 - PH2 - PH3
- 5 - 6 - 8 mm
- T30 - T40
- M8 - M10



PRIX PROMO H.T.
54,80
~~73,03~~

NOUVEAUX SUPPORTS DE CLÉS MIXTES

SUPPORT SIMPLE - 5 PIÈCES

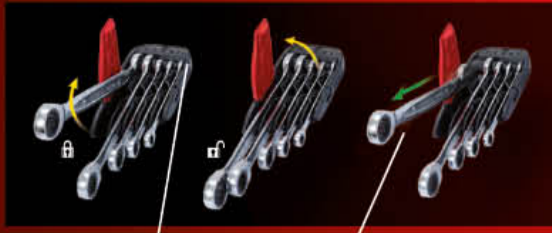

Clés fermement maintenues

Préhension simplifiée

SUPPORT DOUBLE - 10 PIÈCES



CLÉS MIXTES À CLIQUET RÉVERSIBLE GEARPLUS®

Finition satinée
Chrome Vanadium

DIN 3113 ISO 3318 ISO 7738

CLIQUET RÉVERSIBLE



15°

RÉFÉRENCE	Nb	TAILLES	g	PRIX TARIF H.T.	PRIX PROMO H.T.
503.4661	5 pièces	8 - 10 - 13 - 17 - 19 mm	650	66,11	49,60
503.4620	10 pièces	8 - 10 - 11 - 12 - 13 - 14 - 16 - 17 - 18 - 19 mm	1340	159,00	119,50

CLÉS MIXTES ULTIMATE



15°

FINITION SATINÉE

DESIGN FIN ET ESTHÉTIQUE

DIN 3113 A

ISO 3318

ISO 7738

RÉFÉRENCE	Nb	TAILLES	g	PRIX TARIF H.T.	PRIX PROMO H.T.
922.0040	5 pièces	8 - 10 - 13 - 17 - 19 mm	470	27,04	20,30
922.0050	10 pièces	8 - 10 - 11 - 12 - 13 - 14 - 16 - 17 - 18 - 19 mm	960	56,70	42,50

CLÉS MIXTES DROITES À CLIQUET GEARPLUS®

Finition satinée
Chrome Vanadium

CLIQUET 72 DENTS



DIN 3113

ISO 3318

ISO 7738

RÉFÉRENCE	Nb	TAILLES	g	PRIX TARIF H.T.	PRIX PROMO H.T.
503.4255	5 pièces	8 - 10 - 13 - 17 - 19 mm	670	66,70	50,00
503.4250	10 pièces	8 - 10 - 11 - 12 - 13 - 14 - 16 - 17 - 18 - 19 mm	1244	138,38	103,50

EN TROUSSE

RÉFÉRENCE	Nb	TAILLES	g	PRIX TARIF H.T.	PRIX PROMO H.T.
922.0048	21 pièces	6 - 7 - 8 - 9 - 10 - 11 - 12 - 13 - 14 - 15 - 16 - 17 - 18 - 19 - 21 - 22 - 23 - 24 - 26 - 27 - 28 mm	2910	121,92	91,40

CLÉS MIXTES À CLIQUET DUO GEAR®

DIN 3113 ISO 3318 ISO 7738



GAIN DE TEMPS CONSIDÉRABLE

CLIQUET DANS L'OEIL ET LA FOURCHE



RÉFÉRENCE	Nb	TAILLES	g	PRIX TARIF H.T.	PRIX PROMO H.T.
503.5905	5 pièces	8 - 10 - 13 - 17 - 19 mm	661	83,22	62,40
503.5950	10 pièces	8 - 10 - 11 - 12 - 13 - 14 - 16 - 17 - 18 - 19 mm	1215	189,80	142,00

CLÉS MIXTES À CLIQUET À TÊTE INCLINABLE À VERROUILLAGE GEARPLUS®

DIN 3113 ISO 3318 ISO 7738



180°



TÊTE INCLINABLE À VERROUILLAGE

RÉFÉRENCE	Nb	TAILLES	g	PRIX TARIF H.T.	PRIX PROMO H.T.
503.4805	5 pièces	8 - 10 - 13 - 17 - 19 mm	640	118,57	88,60
503.4850	10 pièces	8 - 10 - 11 - 12 - 13 - 14 - 16 - 17 - 18 - 19 mm	1210	239,84	179,90

503.4653

COFFRET DE CLÉS MIXTES À CLIQUET RÉVERSIBLE GEARPLUS® - SÉRIE COURTE

16 pièces 1/4" 3/8" 1/2"

- 1/4"
- 1/4" - 3/8" - 1/2"
- 8 - 9 - 10 - 11 - 12 - 13 - 14 - 15 - 16 - 17 - 18 - 19 mm

PRIX PROMO H.T.
150,50
200,50

DIN 3113

ISO 3318

ISO 7738



503.4557

JEU DE CLÉS POLYGAONALES DROITES À CLIQUET GEARPLUS®

6 pièces

- 8 x 9 - 10 x 11 - 12 x 13 - 14 x 15 - 16 x 18 - 17 x 19 mm



PRIX PROMO H.T.
108,90
145,50

DIN 837

DIN 10103



503.4540

JEU DE CLÉS POLYGAONALES À CLIQUET RÉVERSIBLE 4 EN 1 GEARPLUS® - EN TROUSSE

3 pièces

- 8 x 11 - 9 x 10 mm
- 12 x 15 - 13 x 14 mm
- 16 x 19 - 17 x 18 mm



PRIX PROMO H.T.
62,70
83,80



577.0199

DIN 3117 A

JEU DE CLÉS À MOLETTE À MANCHE BI-MATIÈRE

3 pièces

- Ø 8"
- Ø 10"
- Ø 12"



PRIX PROMO H.T.
46,60 €
~~62,16~~ €

JEUX DE CLÉS À PIPE DÉBOUCHÉES

CrV



RÉFÉRENCE	Nb	TAILLES	PRIX TARIF H.T.	PRIX PROMO H.T.
517.0440	10 pcs	8 - 10 - 11 - 12 - 13 - 14 - 16 - 17 - 18 - 19 mm	76,54 €	57,40 €
517.0442	12 pcs	7 - 8 - 10 - 11 - 12 - 13 - 16 - 17 - 18 - 19 - 22 - 24 mm	100,36 €	75,30 €

970.0150 ASSORTIMENT DE RIVETS ACIER

400 pièces

- 100 x 2,4 mm
- 100 x 3,2 mm
- 100 x 4,0 mm
- 100 x 4,8 mm



PRIX PROMO H.T.
11,10 €
~~14,85~~ €

577.0202

CLÉ À MOLETTE À MANCHE BI-MATIÈRE À OUVERTURE LARGE

OUVERTURE MAX 36 mm

PRIX PROMO H.T.
21,40 €
~~28,56~~ €



FORMAT MINI

577.0299

JEU DE CLÉS À MOLETTE

2 pièces

- 15°
- Ø 10"
- Ø 12"



PRIX PROMO H.T.
32,30 €
~~43,03~~ €

DIN 3117 A

150.9510

PINCE À RIVETER STANDARD

- Chargeur et dé intégrés dans la poignée
- Ø 21 mm

Pour rivets 2,4 - 3,2 - 4,0 - 4,8 mm



PRIX PROMO H.T.
17,30 €
~~30,01~~ €

PINCES ÉTAUX À CRÉMAILLÈRE

• Ouverture / fermeture facile



RÉFÉRENCE	L mm	Capacité mm	g	PRIX TARIF H.T.	PRIX PROMO H.T.
A 115.1036	250	0-55	670	53,15 €	39,90 €
B 115.1037	250	0-85	800	51,65 €	38,70 €
C 115.1038	250	0-80	800	61,33 €	46,00 €
D 115.1137	270	0-130	840	83,78 €	62,80 €
E 115.1139	270	0-100	800	63,15 €	47,40 €

PINCES ÉTAUX GRIPfix Xtreme



<http://www.kstools.fr/115.1196.html>



RÉFÉRENCE	L mm	Capacité mm	g	PRIX TARIF H.T.	PRIX PROMO H.T.
115.1196	175	0-40	400	17,58 €	11,80 €
115.1197	250	0-50	600	20,30 €	12,20 €

150.9610

COFFRET PINCE À RIVETER, ÉCROUS AVEUGLES ET CHEVILLES

10 pièces

- 2,4 / 3,2 / 4,0 / 4,8
- M3 / M4 / M5 / M6
- M4



PRIX PROMO H.T.
94,50 €
~~126,86~~ €

115.8531

JEU DE PINCES MULTIPRISES À VERROUILLAGE



PRIX PROMO H.T.
54,50 €
~~72,86~~ €

PINCE 10" SEULE

RÉFÉRENCE	Ø	L mm	g	PRIX TARIF H.T.	PRIX PROMO H.T.
115.2010	10"	240	300	20,28 €	15,30 €

115.8530

PINCE MULTIPRISES À VERROUILLAGE 16"

PRIX PROMO H.T.
26,25 €
~~79,11~~ €

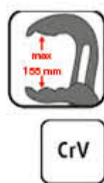

410 mm

PINCES ULTIMATE®

- Poignée bi-matière
- Forgées à chaud
- Tranchants durcis par induction

ULTIMATE

OUVERTURE AUTOMATIQUE



RÉFÉRENCE	Nb	g	PRIX TARIF H.T.	PRIX PROMO H.T.
A 922.8010	3 pièces	830	54,09 €	40,50 €
B 922.8009	4 pièces	1200	72,44 €	54,30 €

150.9630

COFFRET DE PINCE À RIVETER À 2 BRAS, ÉCROUS AVEUGLES

11 pièces

- 2,4 / 3,2 / 4,0 / 4,8 / 6,4
- M4 / M5 / M6 / M8 / M10

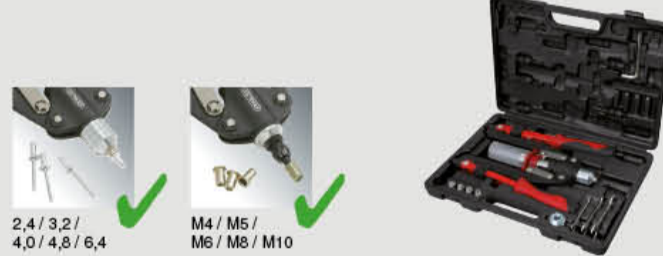

PRIX PROMO H.T.
142,50 €
~~189,85~~ €

550.2375

JEU DE PINCES À CIRCLIPS® INTÉRIEURS ET EXTÉRIEURS

4 pièces

PRIX PROMO H.T.
40,60 €
~~54,17~~ €



160 mm

DIN 5254

DIN 5256

COUPE-BOULONS À BRAS TUBULAIRES ET FORGÉS

Mâchoire biseautée avec butée d'arrêt

Boulons noyés encombrement réduit

Poignées ergonomiques pour un grand confort de travail

BRAS TUBULAIRES

RÉFÉRENCE	L mm	PRIX TARIF H.T.	PRIX PROMO H.T.
118.0118	450	27,24	20,40
118.0124	600	37,59	28,20
118.0130	750	49,93	37,40
118.0136	900	69,88	52,40
118.0142	1050	132,49	99,50

BRAS FORGÉS

RÉFÉRENCE	L mm	PRIX TARIF H.T.	PRIX PROMO H.T.
118.0218	450	63,07	47,30
118.0224	600	74,70	56,00
118.0230	750	91,39	68,50
118.0236	900	136,24	102,00

Mâchoires adaptables sur SAM

118.0015

MINI COUPE-CÂBLES



PRIX PROMO H.T.
39,80
~~53,02~~



TENAILLES RUSSES

• Non gainée
• 4 tailles

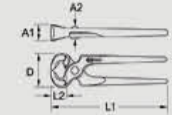

DIN/ISO 9242 CrMo

HRC 55 +/- 3



RÉFÉRENCE	Taille	A1 mm	A2 mm	D mm	L1 mm	L2 mm	n	PRIX TARIF H.T.	PRIX PROMO H.T.
116.1408	8"	21	18	26	190	17	245	8,90	6,50
116.1405	9"	23	20	30	220	17	400	9,66	7,30
116.1406	10"	27	22	36	250	19	380	11,96	8,50
116.1407	11"	25	21	35	280	18	400	13,51	10,20

118.0150

JEU DE 3 CISAILLES

25% d'économie d'effort

PRIX PROMO H.T.
74,90
~~99,85~~

3 pièces

• Lames lisses durcies par induction

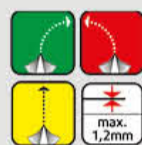

907.2242

GRATTOIR À LAME RÉTRACTABLE

Lame rétractable facilement interchangeable



PRIX PROMO H.T.
3,80
~~5,10~~

336.0503

JEU DE FORETS ALÉSEURS CONIQUES HSS

4 pièces

PRIX PROMO H.T.
75,00
~~99,95~~

Cône selon DIN 1412
Sens de coupe à droite
Angle de pointe 118°
Bâtonnet de graisse de coupe inclus
• 3 - 14 mm
• 5 - 20 mm
• 16 - 30,5 mm



330.2210

COFFRET DE FORETS ÉTAGÉS HSS

3 pièces

Sens de coupe à droite
Pour épaisseur jusqu'à 3 mm
4 - 12 mm
4 - 20 mm
4 - 30 mm

PRIX PROMO H.T.
68,80
~~91,95~~



CUTTERS UNIVERSELS À LAME SÉCABLE

Corps bi-matière

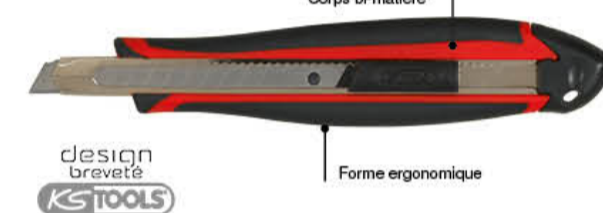

design breveté
KSTOOLS

Forme ergonomique

RÉFÉRENCE	Largeur lame	Chargeur de lames	PRIX TARIF H.T.	PRIX PROMO H.T.
907.2120	9 mm	-	2,74	2,10
907.2135	18 mm	-	3,64	2,80
907.2175	18 mm	6 lames	9,08	6,80
907.2180	25 mm	-	11,75	8,80

COFFRETS DE FORETS

DIN 338 N
Sens de coupe

HSS laminés Acier



RÉFÉRENCE	Nb	TAILLES (mm)	kg	PRIX TARIF H.T.	PRIX PROMO H.T.
330.1610	19	1-1,5-2-2,5-3-3,5-4-4,5-5-5,5-6-6,5-7-7,5-8-8,5-9-9,5-10	0,60	17,17	12,90
330.1613	25	1-1,5-2-2,5-3-3,5-4-4,5-5-5,5-6-6,5-7-7,5-8-8,5-9-9,5-10-10,5-11-11,5-12-12,5-13	1,30	30,45	22,80

HSS-6 meulés Acier



RÉFÉRENCE	Nb	TAILLES (mm)	kg	PRIX TARIF H.T.	PRIX PROMO H.T.
330.2610	19	1-1,5-2-2,5-3-3,5-4-4,5-5-5,5-6-6,5-7-7,5-8-8,5-9-9,5-10	0,60	37,97	28,50
330.2613	25	1-1,5-2-2,5-3-3,5-4-4,5-5-5,5-6-6,5-7-7,5-8-8,5-9-9,5-10-10,5-11-11,5-12-12,5-13	1,30	80,20	60,20

HSS-CO Cobalt



RÉFÉRENCE	Nb	TAILLES (mm)	kg	PRIX TARIF H.T.	PRIX PROMO H.T.
330.3610	19	1-1,5-2-2,5-3-3,5-4-4,5-5-5,5-6-6,5-7-7,5-8-8,5-9-9,5-10	0,60	61,02	45,80
330.3613	25	1-1,5-2-2,5-3-3,5-4-4,5-5-5,5-6-6,5-7-7,5-8-8,5-9-9,5-10-10,5-11-11,5-12-12,5-13	1,30	115,36	86,70

COFFRETS DE SCIÉS CLOCHES

• Charnière haute résistance
• HSS Bi-métal

Sens de coupe

Idéal pour les métaux d'une dureté jusqu'à 700 N/mm², plâtre, bois compressé

HORLOGE 30 cm
10022
OFFERT



RÉFÉRENCE	Nb	Cloches (Ø en mm)	kg	PRIX TARIF H.T.	PRIX PROMO H.T.
129.5550	8	22-29-35-44-51-68	1,40	69,80	52,40
129.5545	13	19-22-29-35-38-44-51-57-65-67	2,35	91,75	68,80

300.0058

MÈTRE LASER

CE, LCD, IP 54, Classe II



PRIX PROMO H.T.
89,90
~~127,67~~

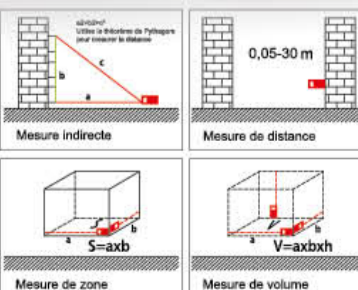

300.0532

CALIBRE À COULISSE DIGITAL

0-150 mm/inch, DIN 862, Inox

PRIX PROMO H.T.
25,30
~~33,70~~



MÈTRES À RUBAN PRÉCISIONPLUS®

Classe II



RÉFÉRENCE	Dimensions	n	PRIX TARIF H.T.	PRIX PROMO H.T.
300.0131	3 m x 16 mm	100	8,41	6,30
300.0132	5 m x 19 mm	150	10,45	7,90
300.0133	5 m x 25 mm	150	12,75	9,60
300.0134	8 m x 25 mm	370	16,25	12,20
300.0136	10 m x 30 mm	500	23,75	17,90
300.0143	5 m x 25 mm embout magnétique	150	13,96	10,00

EXTRACTION **KS TOOLS**

Plus de 800 références

du \varnothing 5 à 1000 mm !



chapitre 15

660.0021

COFFRET D'EXTRACTEURS PAR PRISE INTÉRIEURE ET EXTÉRIEURE \varnothing 10 - 115 mm

14 pièces

- Extracteur intérieur ou extérieur par inversion des griffes
- Différentes griffes et vis hydrauliques disponibles en accessoires
- Potence rainurée
- Lames multiples
- Vis de force avec filetage durci



PRIX PROMO H.T.
1174,00 €
~~1565,00~~

605.0003

COFFRET DE DÉCOLLEURS DE ROUEMENTS \varnothing 22,0 - 115,0 mm

3 pièces

- Spécialement adapté pour extraire les roulements fins et non accessibles avec un extracteur classique
- Vis de force avec filetage durci
- Peut être utilisé avec vis de force hydraulique disponible en accessoires
- Potence incluse



- Composé de :
- Décolleur de roulement, 12 - 75 mm
 - Support pour décolleur de roulement, 55 - 205 mm
 - Rallonge d'extraction 100 mm

PRIX PROMO H.T.
259,90 €
~~346,00~~

700.1760

COFFRET POUR LE MONTAGE ET LE DÉMONTAGE DES ROUEMENTS

20 pièces

- Pour le démontage et montage de roulements
- Idéal pour silentbloc, roulements à billes, douilles, joints, etc.
- Egalement utilisable avec presse d'atelier
- Les douilles peuvent être usinées si nécessaire
- Les roulements de la vis de force éliminent le grippage et procurent une grande force

- Couple de serrage maximal :
- Vis de force (ACME) M10x1,5 60 Nm
 - Vis de force (ACME) M12x1,5 120 Nm
 - Vis de force (ACME) M14x1,5 180 Nm
 - Vis de force (ACME) M16x1,5 250 Nm



PRIX PROMO H.T.
379,50 €
~~505,00~~

POLO TAILLE L
985.0761



OFFERT

EXTRACTEURS UNIVERSELS À TROIS GRIFFES

- Les griffes sont utilisables des deux côtés
- Vis de force avec filetage durci



RÉFÉRENCE	\varnothing mm	Vis de force (mm)	kg	PRIX TARIF H.T.	PRIX PROMO H.T.
630.3001	20-150	M14 x 1,5 x 130	1,20	68,31 €	51,20 €
630.3002	40-220	M18 x 1,5 x 240	2,90	137,08 €	102,90 €

700.1300

MODULE D'EXTRACTEURS UNIVERSELS

12 pièces

- Module 1/2
- Griffes fines, 100 - 210 - 260 mm
- Répartition uniforme des forces pour une extraction centrée
- Peut être utilisé en prise interne ou externe en inversant les griffes
- Peut être utilisé avec différentes griffes et vis de force hydraulique disponibles en accessoires
- Vis de force avec filetage durci, M14 x 1,5
- Un maximum de puissance pour un minimum de force
- Permet une extraction jusqu'à \varnothing 120 mm



PRIX PROMO H.T.
239,00 €
~~318,00~~

DYNAMOMÉTRIE **KS TOOLS**

- une gamme de plus de 180 références
- clés dynamométriques jusqu'à 2800 Nm !



chapitre 3

CLÉS DYNAMOMÉTRIQUES **ERGOTORQUE PRECISION**

DIN/ISO 6789 **1/4" 3/8" 1/2"**



design breveté
KS TOOLS

RÉFÉRENCE	\varnothing	Nm	Grad. Nm	lb-ft	L mm	PRIX TARIF H.T.	PRIX PROMO H.T.
516.1412	1/4"	1-25	0,10	0,8-18	289	119,30 €	89,90 €
516.1422	3/8"	5-50	0,25	4-37	350	122,30 €	91,70 €
516.1432	1/2"	10-100	0,5	8-75	412	125,60 €	94,20 €
516.6042	1/2"	20-200	1,0	15-150	500	129,30 €	97,00 €
516.1472	1/2"	60-320	1,0	45-236	585	156,40 €	117,50 €
516.1482	1/2"	80-420	1,0	60-310	678	189,80 €	142,50 €

TOURNEVIS DYNAMOMÉTRIQUES AVEC VERNIER

1/4" 6,35 mm
AL DIN 3126



RÉFÉRENCE	Plage de mesure cN.m	Graduation cN.m	g	PRIX TARIF H.T.	PRIX PROMO H.T.
516.3215	2 - 30	0,2	60	298,00 €	223,50 €
516.3225	20 - 120	1,0	192	303,35 €	227,50 €

TOURNEVIS DYNAMOMÉTRIQUES AVEC VERNIER

1/4" 6,35 mm
DIN 3126



RÉFÉRENCE	Plage de mesure N.m	Graduation N.m	g	PRIX TARIF H.T.	PRIX PROMO H.T.
516.3250	0,1 - 1,2	0,01	230	197,00 €	147,90 €
516.3255	1 - 6	0,10	450	198,00 €	148,50 €

516.1191

ADAPTATEUR ANGULAIRE



PRIX PROMO H.T.
149,50 €
~~199,00~~

ADAPTATEURS COUPLE ET ANGLE **1/2"**

N.m, ft-lb, in-lb, kg-cm, degrés



RÉFÉRENCE	\varnothing mm	Plage de mesure N.m	g	PRIX TARIF H.T.	PRIX PROMO H.T.
516.1192	85	6,8-135	242	259,00 €	194,50 €
516.1193	85	10-200	242	289,00 €	216,90 €
516.1194	85	17-340	242	334,00 €	250,50 €

160.0230 LÈVE-RADIATEUR

POLO TAILLE L
985.0761

OFFERT

30 kg



PRIX PROMO H.T.
380,00
506%



CINTREUSES HYDRAULIQUES

*Formes de Ø 1/2" - 3/4" - 1" - 1,1/4" - 1,1/2" - 2" - 2,1/2" - 3"



AVEC TRÉPIED

RÉFÉRENCE	Poussée effective	Capacité	H mm	kg	PRIX TARIF H.T.	PRIX PROMO H.T.
203.1300	15T	2"	260,0	59	1438,64	1079,00
203.1301	20T	3"	265,0	129	2153,54	1615,00

160.0239

LÈVE CHAUFFE-EAU PLIANT

Hauteur maxi sans rallonge : 1350 mm
Hauteur maxi avec rallonge : 1680 mm
Longueur des fourches : 460 mm
Écartement des fourches : 310 mm

40 kg

PRIX PROMO H.T.
595,00
793%

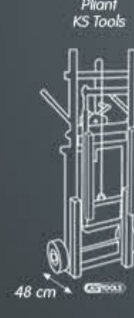

50% DE GAIN DE PLACE

plié



design breveté
KSTOOLS



ouvert

202.1300

COFFRET DE PINCES POUR RACCORDS À GLISSEMENT

11 pièces

Ø 12 - 16 - 20 mm

PRIX PROMO H.T.
230,90
307,85



116.2005

CLÉ À BONDE AVEC ADAPTATEUR BAIGNOIRE

*Clé de maintien et de vissage pour siphons standards et excentrique
*Conçu pour le vidage à croissillons et à ergots

AL

PRIX PROMO H.T.
55,80
74,46



122.2201

COFFRET D'OUTILS À BATTRE LES COLLETS

6 pièces

Pour la création de collets à 45° sur tube cuivre
Matrice à collet 10-22 mm
Toupe, Ø 6-14 mm, L 108 mm

PRIX PROMO H.T.
87,60
116,75



902.1004

POMPE D'ÉPREUVE MANUELLE

*0 à 60 bars
*Piston en téflon Ø 30 mm
*Tuyau à haute pression de 1.5 m avec raccord 1/2" droite
*2 vannes d'arrêt

12 L

PRIX PROMO H.T.
149,00
249,69



203.1201 CINTREUSE À MAIN

7 pièces

*Rayon de cintrage 90°
*Contre-formes en aluminium,
Ø 10 - 12 - 14 - 16 - 18 - 22 mm

PRIX PROMO H.T.
192,50
256,57



204.2000

NIVEAU À ENTRAXES NORMALISÉS

*2 calibres, filetages 1/2" sur un côté
*L. 246 mm
*Dimensions normalisées :
90 - 110 - 120 - 140 - 150 - 160 - 180 - 200 - 220 mm
*Gabarit en aluminium

SPECIAL ROBINETTERIE

PRIX PROMO H.T.
64,00
85,38

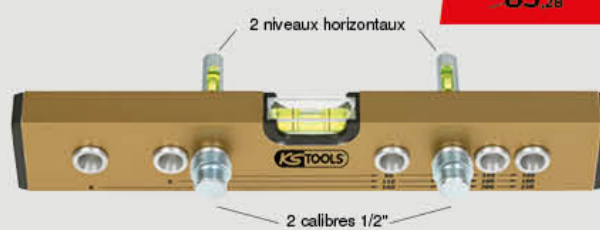

129.0220

COFFRET D'EMPORTE-PIÈCES SPÉCIAL PLOMBIER

2 pièces

*Clé étagée 3/8", 1/2", 3/4" et 1"
*Pour tôles fines
*Ø 32 - 35 mm

PRIX PROMO H.T.
115,50
153,58



222.0005**CISAILLE POUR TUBES PLASTIQUES**

• Pour tubes PE, PP, PVDF Ø 0 - 42 mm

**PRIX PROMO H.T.**
37,40
~~49,86~~

Inox

**103.5050****COUPE-TUBES À AVANCE TÉLESCOPIQUE**

• Ø 3 - 42 mm

**PRIX PROMO H.T.**
35,40
~~47,26~~**MINI COUPE-TUBES**

• Cuivre, laiton et conduite en acier fin



REFERENCE	D mm	H mm	g	PRIX TARIF H.T.	PRIX PROMO H.T.
101.1000	3 - 16	35	100	13,31	9,90
101.2000	3 - 22	40	120	12,09	9,10

111.3550**PINCE SERRE-TUBE À TÊTE RÉGLABLE**• Mors supérieur HRC 54-57
• Mors inférieur HRC 52-55

250 mm - 10"

**PRIX PROMO H.T.**
39,70
~~52,88~~52 mm
1-1/2"**CLÉS SERRE-TUBES STILLSON**• Réglage continu
• Forcée

REFERENCE	Taille	Ø	Ø mm	L mm	kg	PRIX TARIF H.T.	PRIX PROMO H.T.
114.0008	8"	3/4"	27	200	0,25	14,91	11,20
114.0010	10"	1"	35	250	0,60	17,10	12,90
114.0012	12"	1.1/4"	42	300	0,70	23,11	17,40
114.0014	14"	1.1/2"	49	350	1,10	27,21	20,40
114.0018	18"	2"	60	450	1,75	36,21	27,20
114.0024	24"	2.1/2"	76	600	3,50	56,13	42,10
114.0036	36"	3.1/2"	102	900	6,25	154,92	116,00

914.1300**TABLE DE MONTEUR**

• Hydrofuge et résistant aux hydrocarbures

**PRIX PROMO H.T.**
172,00
~~229,81~~**202.1400****COFFRET DE PINCE À EMBOITURE**

• 5 têtes à emboiture, 12 - 14 - 16 - 18 - 22 mm

**PRIX PROMO H.T.**
236,50
~~315,80~~**907.2112****MONTURE DE SCIE BI-MATIÈRE**

HSS-Bi 10 dents



Lame 45° ou 90°

PRIX PROMO H.T.
23,00
~~30,84~~**116.2050****COFFRET SPÉCIAL SANITAIRE**

6 pièces

• Poignée articulée, M8/M10
• Douilles extra longues 9 - 10 - 13 mm
• Clé à bondes, 92 mm
• Dégoujonneuse à rouleau**PRIX PROMO H.T.**
116,00
~~153,93~~**970.0130****ASSORTIMENT DE JOINTS TORIQUES**

419 pièces

• R01 à R32
• Ø 3 - 50 mm

DIN 3771

**PRIX PROMO H.T.**
14,90
~~19,81~~**970.0260****ASSORTIMENT DE JOINTS TORIQUES POUR CLIMATISATION HNBR**

225 pièces

DIN 3771

**PRIX PROMO H.T.**
22,90
~~30,57~~**970.0040****ASSORTIMENT DE JOINTS CUIVRE**

150 pièces

DIN 93

**PRIX PROMO H.T.**
19,50
~~25,96~~**970.0160****ASSORTIMENT DE JOINTS ALU**

300 pièces

DIN 93

**PRIX PROMO H.T.**
14,90
~~19,81~~

980.1055 PISTOLET SQUELETTE

• Tige de piston en acier

PRIX PROMO H.T.
3[€]HT
~~4[€]87~~

310 ml	L345x H187 mm	428 g
--------	------------------	-------



980.3050 PISTOLET À CARTOUCHE SANS TIGE DE POUSSÉE

PRIX PROMO H.T.
35[€]HT
~~47[€]80~~



310 ml	L340x H200 mm	750 g
--------	------------------	-------

Effort réduit :
rapport 1:10

Muni d'un indicateur de niveau
de remplissage

SANS TIGE DE PISTON

PISTOLETS À CARTOUCHE

• Pour cartouches et poches



RÉFÉRENCE	Capacité	L mm	H mm	g	PRIX TARIF H.T.	PRIX PROMO H.T.
980.1000	400 ml	340,0	210,0	750	21 [€] 05	15 [€] 80
980.3000	600 ml	480,0	210,0	1100	44 [€] 18	33 [€] 10

550.7221 VIDÉOSCOPE ULTIMATE^{vision} AVEC DÉVIDOIR ET SONDE 20 M

- Câble de la sonde semi-rigide
- Tête de caméra flexible pour la facilité d'accès
- 8 minis-LEDs blanches ultra-puissantes
- Système transportable qui libère les mains lors des travaux d'inspection
- Champ de vision de la caméra à plus de 150°
- Qualité de vidéos et photos incomparable
- Prise de vue photos et vidéos

Composition :

- Dérouleur de câble avec sonde
- Vidéoscope ULTIMATE^{vision} MASTER
- Carte mémoire SD 2 Go
- Câble AV
- Câble USB
- Chargeur secteur

IP 65	10-00 mm	Ø 6 mm x 22 m	Li-Polymer 3,7V
-------	----------	---------------	-----------------



PRIX PROMO H.T.
1659[€]HT
~~2210[€]06~~



TABOURET
10037
OFFERT

550.7229 ANNEAU MÉTALLIQUE

- Ø 50 mm
- Permet de guider plus facilement la caméra dans les coudes
- Compatible uniquement avec la réf. 550.7221



PRIX PROMO H.T.
70[€]HT
~~93[€]83~~

CENTREURS POUR TÊTE DE VIDÉOSCOPE

- Pour guider la caméra au centre du tuyau
- Compatible uniquement avec la réf. 550.7221



RÉFÉRENCE	Ø (mm)	PRIX TARIF H.T.	PRIX PROMO H.T.
550.7228	100	183 [€] 28	137 [€] 50
550.7227	150	196 [€] 36	147 [€] 50

550.8055

VIDÉOSCOPE ULTIMATE^{vision} SUPERCHARGED AVEC SONDE Ø 5,5 mm ET CAMÉRA 0°

- Boîtier de contrôle ergonomique et facile d'utilisation
- Écran LED 640 x 480 Pixels, 3,5" TFT LCD VGA
- Sonde semi-rigide avec caméra 0°
- Résolution d'image : 300 dpi
- Format de sortie : NTSC et PAL
- Format d'image AVI, JPG
- Support de stockage : carte SD max. 32 GB
- Temps de travail : environ 4 heures

4x AA	1x	3,5 kg
1 m	USB, AV	

PRIX PROMO H.T.
901[€]90
~~1202[€]51~~



<http://www.kstools.fr/550.8055.html>

950.0400 DÉBOUCHEUR À POMPE

HORLOGE 30 cm
10022
OFFERT



2,08 kg



PRIX PROMO H.T.
91[€]50
~~122[€]90~~

850.0126 COMPOSITION D'OUTILS SANITAIRE ET CHAUFFAGE EN SAC SMARTBAG XL

125 pièces

- Coupe-tubes, diamètre 3 - 16 mm et 3 - 42 mm
- Pincés multiprises entrecroisées, 7" - 10" - 12"
- Pincés et tournevis isolés
- Marteau rivoir manche fibre, 400g
- Clés mâles 6 pans longues à tête sphérique : 2 - 2,5 - 3 - 4 - 5 - 6 - 8 - 10 mm
- Clés mâles TORX percé : T10 - T15 - T20 - T25 - T30 - T40 - T45 - T50
- Tournevis ULTIMATE^{vision} PHILLIPS* et Fente
- Cisaille pour tube plastique
- Cutter 18 mm
- Clé à molette 8" à ouverture large 36 mm, manche bi-matière
- Mètre ruban PRECISIONplus, 5 m
- Monture de scie bi-matière
- Coffret de douilles et accessoires ULTIMATE^{vision} 1/4", 44 pièces
- Jeu d'embouts de vissage, 32 pièces
- Lampe de poche à LEDs CREE-power
- Jeu de 9 clés mixtes ULTIMATE^{vision} : 8 - 9 - 10 - 11 - 12 - 13 - 14 - 17 - 19 mm
- Livré avec un SMARTBAG XL

PRIX PROMO H.T.
347[€]50
~~463[€]09~~



POLO TAILLE L
985.0761
OFFERT

ASSORTIMENT DE MINI-FUSIBLES

- 20 x 5 A
- 20 x 10 A
- 20 x 15 A
- 20 x 20 A
- 20 x 25 A
- 20 x 30 A

ISO 8820-3
140 g

120 pièces

RÉFÉRENCE	PRIX TARIF H.T.	PRIX PROMO H.T.
970.0280	11,58	8,70

ASSORTIMENT DE FUSIBLES

- 20 x 5 A
- 20 x 10 A
- 20 x 15 A
- 20 x 20 A
- 20 x 25 A
- 20 x 30 A

ISO 8820-3
210 g

120 pièces

RÉFÉRENCE	PRIX TARIF H.T.	PRIX PROMO H.T.
970.0250	11,58	8,70

ASSORTIMENT DE FUSIBLES VERRE

- 20 x 5 A
- 20 x 10 A
- 20 x 15 A
- 20 x 20 A
- 20 x 25 A
- 20 x 30 A

220 g

120 pièces

RÉFÉRENCE	PRIX TARIF H.T.	PRIX PROMO H.T.
970.0270	19,72	14,80

ASSORTIMENT DE COSSES

- Ø 0,5 - 1,5
- Ø 1,5 - 2,5
- Ø 2,5 - 6,0

440 g

160 pièces

RÉFÉRENCE	PRIX TARIF H.T.	PRIX PROMO H.T.
970.0290	15,15	11,40

ASSORTIMENT DE RACCORDS DE DÉRIVATION

- 25 x Ø 0,5 - 1,5
- 25 x Ø 1,5 - 2,5

145 g

50 pièces

RÉFÉRENCE	PRIX TARIF H.T.	PRIX PROMO H.T.
970.0570	11,50	8,30

ASSORTIMENT DE GAINES THERMO-RÉTRACTABLES

- Rétreint 2:1
- 30 x 1,5 x 100 mm
- 30 x 2,5 x 100 mm
- 20 x 4,0 x 100 mm
- 10 x 6,0 x 100 mm
- 6 x 10,0 x 100 mm
- 4 x 13,0 x 100 mm

130 g

100 pièces

RÉFÉRENCE	PRIX TARIF H.T.	PRIX PROMO H.T.
970.0540	10,15	7,60

PINCE POUR COLLIER

- Tension de serrage réglable
- Pour colliers de largeur 2,4 à 13 mm

RÉFÉRENCE	PRIX TARIF H.T.	PRIX PROMO H.T.
115.1027	37,77	28,30

ASSORTIMENT DE COLLIER

- En sachet :
- 160 x 100 x 2,5 mm
- 40 x 200 x 4,8 mm
- 30 x 300 x 4,8 mm
- 10 x 200 x 7,6 mm
- 10 x 300 x 7,6 mm

250 pièces

RÉFÉRENCE	Couleur	PRIX TARIF H.T.	PRIX PROMO H.T.
970.0588	transparent	8,35	6,30
970.0589	noir	9,48	7,10

117.0138

COMPOSITION D'OUTILS ÉLECTRICIEN EN SAC SMARTBAG XL

POLO TAILLE L

985.0761

OFFERT

137 pièces

- Couteau à dégainer et couteau d'électricien
- Monture de soie
- Marteau rivoir 250 g et massette de maçon 1000 g
- Pointe et ciseau de maçon à corps hexagonal
- Jeu de 5 burins
- Couteau de peintre à lame inox souple
- Bol de plâtrier
- Mètre pliant bois
- Mètre à ruban 5 m x 25 mm
- Niveau rectangulaire aluminium
- Tournevis bi-matériaux isolés 1000V PHILLIPS® et Fente
- Tournevis testeur 150V - 250V
- Testeur 6 - 400V
- Pinces isolées 1000V
- Lampe de poche aluminium

- Rubans adhésifs isolés
- Jeu d'embouts de vissage, 32 pièces
- Coffret de douilles et accessoires ULTIMATE® 1/4", 44 pièces
- Jeu de 8 clés mâles 6 pans à tête sphérique
- Clé à molette 10"
- Jeu de 12 clés mixtes ULTIMATE® 8 - 9 - 10 - 11 - 12 - 13 - 14 - 15 - 16 - 17 - 18 - 19 mm
- Livré avec un SMARTBAG XL

PRIX PROMO H.T.
382,90
510,60

150.1495

MULTIMÈTRE DIGITAL

- Livré avec des pointes d'essai
- V~ 200 mV > 600 V
- A~ 200 µA > 10 A
- V~ 200 V > 600 V
- Ω 200 Ω > 2000 Ω

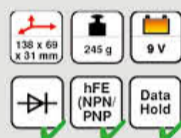

PRIX PROMO H.T.
22,10
29,50



150.0925

PINCE AMPÈREMÈTRE 600 A

- A~ 200 A, 600 A
- V~ 600 V
- V~ 600 V
- 2 MΩ

655 g
9 V
23°C ± 5°C



PRIX PROMO H.T.
37,10
49,50

117.1105

JEU DE PINCES ERGOTORQUE® ET TOURNEVIS ISOLÉS ULTIMATE®

8 pièces

- 3,5 - 4 - 5,5 mm
- PH0 - PH1

IEC 60900
1000V



L.160 mm
L.170 mm
L.210 mm

PRIX PROMO H.T.
48,40
64,47

922.6218

JEU DE TOURNEVIS ISOLÉS ULTIMATE®

8 pièces

- 2,5 - 4 - 5,5 - 6,5 mm
- PH0 - PH1 - PH2

IEC 60900
1000V



PRIX PROMO H.T.
28,60
38,15

117.1100

JEU DE PINCES ISOLÉS ERGOTORQUE®

4 pièces

IEC 60900
1000V

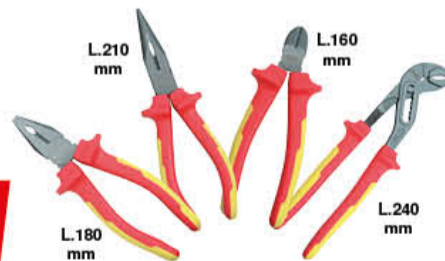

L.210 mm
L.160 mm
L.180 mm
L.240 mm

PRIX PROMO H.T.
58,60
78,15

115.1245

PINCE À DÉNUDER AUTOMATIQUE

- Système de coupe intégré
- Recul de dénudage de 0,02 - 10 mm
- Capacité de coupe 1,5 à 10 mm²

Lames facilement interchangeables



PRIX PROMO H.T.
104,90
139,89

960.1160

MICRO SET DE SOUDURE

10 pièces

- Émission du gaz réglable en continu
- Fonction air chaud pour thermoretractable

PIEZO
max. 1300°C
2450°F
370 g



Vendu sans gaz

RUBANS ISOLANTS PVC

8 pièces

- Forte résistance diélectrique et électrique

Norme BS 3924
10 m



RÉFÉRENCE	PRIX TARIF H.T.	PRIX PROMO H.T.
141.6010	8,01	6,50

<http://www.kstools.fr/960.1160.html>

550.1239

LAMPE TORCHE À LEDS

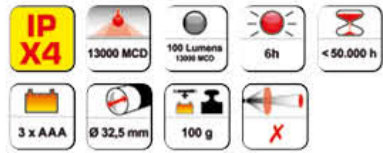

PRIX PROMO H.T.
5,50 € HT
~~7,25~~ € HT



550.1237

LAMPE TORCHE À LEDS



PRIX PROMO H.T.
23,10 € HT
~~30,84~~ € HT



550.1238

LAMPE FRONTALE LEDMAX®



PRIX PROMO H.T.
33,20 € HT
~~44,51~~ € HT



150.4325

LAMPE D'INSPECTION À LEDS



PRIX PROMO H.T.
10,90 € HT
~~14,55~~ € HT



550.1371

BALADEUSE À TUBE FLUORESCENT

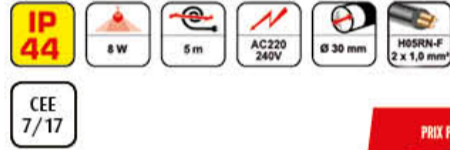

PRIX PROMO H.T.
14,20 € HT
~~18,56~~ € HT



150.4355

BALADEUSE À LEDS

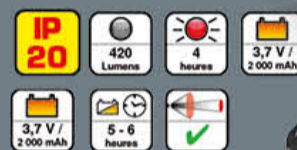

9+1 POWER SMD



PRIX PROMO H.T.
59,00 € HT
~~87,57~~ € HT



PROJECTEURS À LEDS SUR BATTERIE LITHIUM-ION



REFERENCE	Puissance W	Éclairage Lumens	Dimensions mm	kg	PRIX TARIF H.T.	PRIX PROMO H.T.
150.4383	10	600	H240 x L148,5 x P167	1,00	121,91	91,40
150.4384	20	1300	H268 x L215 x P185	2,00	132,32	99,50

150.4382

TREPIED POUR PROJECTEUR À LEDS

Pour : 150.4380 / 150.4381 / 150.4383 / 150.4384



PRIX PROMO H.T.
23,60 € HT
~~31,57~~ € HT



PROJECTEURS À LEDS



REFERENCE	Puissance W	Éclairage Lumens	Câble mm²	Dimensions mm	kg	PRIX TARIF H.T.	PRIX PROMO H.T.
150.4380	30	2400	3 x 0,75	H332 x L190 x P300	1,00	152,58	114,50
150.4381	50	4000	2 x 1,0	H395 x L353 x P188	2,00	190,41	142,90

ENROULEUR ÉLECTRIQUE SUR TOURET

Utilisation intérieure uniquement, débrancher après utilisation. Ne pas dépasser la tension autorisée.



REFERENCE	Puissance maxi enroulé / déroulé	Câble mm²	kg	PRIX TARIF H.T.	PRIX PROMO H.T.
150.4223	1100 W / 3200 W	3 x 1,5	4,34	84,93	63,70
150.4224	1200 W / 3200 W	3 x 2,5	6,77	130,14	97,60

GAMME SLIMPOWER FORMAT MINI > PUISSANCE MAXI

515.5015

MINI-CLÉ À ROCHET PNEUMATIQUE 1/2"



34
N-m

PRIX PROMO H.T.
145 € H.T.
193 € TTC

515.5070

MINI-PONCEUSE PNEUMATIQUE POUR PETITS TAMPONS

*Pour des disques vissables Ø 26,7 mm



PRIX PROMO H.T.
138 € H.T.
185 € TTC



515.5030

MINI MEULEUSE AXIALE DROITE PNEUMATIQUE

*Version droite

*Mandrin 6 mm



PRIX PROMO H.T.
76 € H.T.
105 € TTC



SLIMPOWER

Extrêmement maniable

- Pour les endroits difficiles d'accès
- Consommation minimale d'air
- Peu de vibrations
- Longue durée de vie
- Facile d'utilisation
- Livré avec raccord rapide



FRAISES À MEULER



chapitre 9

515.5080

MINI-PONCEUSE PNEUMATIQUE POUR GRANDS TAMPONS

*Pour des disques vissables Ø 50,0 mm



PRIX PROMO H.T.
138 € H.T.
185 € TTC



515.1210

CLÉ À CHOCS PNEUMATIQUE 1/2"



931 N-m
1690 N-m

PRIX PROMO H.T.
189 € H.T.
273 € TTC



515.1270

MINI CLÉ À CHOCS PNEUMATIQUE 1/2"



PRIX PROMO H.T.
189 € H.T.
253 € TTC

TOUJOURS PLUS PERFORMANTE!



Utilisation d'une seule main

DOUBLE MARTEAU

1,3 kg

515.5120

MINI POLISSEUSE ET ACCESSOIRES

5 pièces

Disque de ponçage à Velcro



Composé de :

- Mini polisseuse
- Tampons de nettoyage jaune, Ø 85,0 mm
- Tampons de nettoyage blanc, Ø 85,0 mm
- Tampons de nettoyage, Ø 80,0 mm
- Disque de ponçage Ø 76,5 mm



PRIX PROMO H.T.
178 € H.T.
237 € TTC



COMPRESSEURS



165.0401



165.0403



165.0422



165.0423

REFERENCE	Cuve	Moteur	Pression max	kg	PRIX TARIF H.T.	PRIX PROMO H.T.
165.0401	6 L	1,5 CV	8 bars	11	308 ^{€ H.T.} ₄₀	237 ^{€ H.T.} ₉₀
165.0402	24 L	2 CV	8 bars	25	276 ^{€ H.T.} ₀₈	207 ^{€ H.T.} ₀₀
165.0403	50 L	2 CV	8 bars	32	341 ^{€ H.T.} ₉₉	256 ^{€ H.T.} ₅₀
165.0420	100 L	3 CV	10 bars	67	895 ^{€ H.T.} ₄₀	671 ^{€ H.T.} ₅₀
165.0422	200 L	3 CV	10 bars	103	1106 ^{€ H.T.} ₈₄	920 ^{€ H.T.} ₉₀
165.0423	270 L	5,5 CV	8 bars	145	1796 ^{€ H.T.} ₄₅	1612 ^{€ H.T.} ₀₀
165.0425	500 L	7,5 CV	11 bars	255	2856 ^{€ H.T.} ₉₃	2377 ^{€ H.T.} ₀₀

ACCESSOIRES PNEUMATIQUES



chapitre 13

500.8420

COFFRET DE PISTOLET À CHALEUR PAR INDUCTION

4 pièces

- Permet un travail efficace sans endommager l'environnement
- Réchauffe des pièces jusqu'à 780°C (au rouge)
- Idéal pour séparer des liaisons rouillées ou grippées

L'ALTERNATIVE AU CHALUMEAU !

- 1800 g
- 230V 50-60Hz (7A)
- 1500W
- 2,3 m
- Ø 19mm
- Ø 22mm
- 70mm



PRIX PROMO H.T. 889,00 € HT. 1351%
<http://www.kstools.fr/500.8420.html>



ACCESSOIRES DISPONIBLES



page 308

515.1290

1/2"

CLÉ À CHOCS PNEUMATIQUE

- 1/4" PT
- 7.000 rpm
- 128 L/min
- 6,3 bar
- 187,6 mm
- 1,4" - 8,9 mm
- 2,5 kg
- <1,13 m/s²
- 106 dbA
- 95 dbA



PRIX PROMO H.T. 151,50 € HT. 165%
 677 N·m 850 N·m

515.3030

PERCEUSE PNEUMATIQUE

• Mandrin de serrage rapide 1-10 mm

- 1/4" NPT
- 1.800 rpm
- 0,33 bar
- 113 L/min
- 6,3 bar
- 3/8" - 10 mm
- 0,92 kg
- <0,10 m/s²
- 95 dbA
- 82 dbA



PRIX PROMO H.T. 95,00 € HT. 126%
 CE

515.3538

PERCEUSE-VISSEUSE SUR BATTERIE LI-ION

- 1 - 13
- 0-1800 rpm
- 10,8 V
- 1 h
- 2 x LI-ION 1,5 Ah
- 5,13 kg

520 N·m



PRIX PROMO H.T. 531,90 € HT. 709%
 CE

515.3526

1/2"

CLÉ À CHOCS AVEC RÉGLAGE DE COUPLE SUR BATTERIE LI-ION

- 0-1800 rpm
- 18 V
- 1 h
- 2 x LI-ION 3 Ah
- 4,60 kg

CE



PRIX PROMO H.T. 579,50 € HT. 772%
 CE

515.3015

MEULEUSE AXIALE LONGUE PNEUMATIQUE

- 1/4" PT
- 22.000 rpm
- 0,33 kW
- 85 L/min
- 6,3 bar
- 3/8" - 10 mm
- 1,08 kg
- <0,10 m/s²
- 95 dbA
- 82 dbA



PRIX PROMO H.T. 71,80 € HT. 95%
 CE

515.3549

PONCEUSE À BANDE

- 1/4" PT
- 18.000 rpm
- 142 L/min
- 6,3 bar
- 1188 m/min
- 3/8" - 10 mm
- 0,80 kg
- <2,00 m/s²
- 81 dbA
- 73 dbA



PRIX PROMO H.T. 147,00 € HT. 196%
 CE

BANDES À PONCER

REFERENCE	Grains	Qté	Ø	PRIX TARIF H.T.	PRIX PROMO H.T.
515.3551	80	10	60	32,45 € HT.	24,30 € HT.
515.3552	100	10	80	32,45 € HT.	24,30 € HT.
515.3553	120	10	10	32,45 € HT.	24,30 € HT.

CLÉS À ROCHET PNEUMATIQUE



REFERENCE	Couple max	Ti/min	kg	PRIX TARIF H.T.	PRIX PROMO H.T.
515.3080	40,6 Nm	250	0,60	169,63 € HT.	127,00 € HT.
515.3085	68 Nm	160	1,20	135,08 € HT.	99,90 € HT.
515.3090	68 Nm	175	1,40	109,78 € HT.	82,30 € HT.

515.3055

CISAILLE À TÔLE PNEUMATIQUE

- Pour couper des tôles en aluminium et des carrosseries
- Vitesse de coupe : 2,6 m/min
- Largeur de coupe : 5 mm

- 1/4" PT
- 85 L/min
- 6,3 bar
- 82 dbA
- 3/8" - 10 mm
- 1,25 kg
- <9,10 m/s²
- 95 dbA



PRIX PROMO H.T. 118,50 € HT. 157%
 CE

515.3070

DÉROUILLEUR À AIGUILLES PNEUMATIQUES

• 19 aiguilles de 3 mm

- 3200 Cycles/min
- 1/4" PT
- 170 L/min
- 6,3 bar
- 97 dbA
- 3/8" - 10 mm
- 2,60 kg
- 13,9 m/s²
- 110 dbA



PRIX PROMO H.T. 215,50 € HT. 287%
 CE

515.3045

MEULEUSE D'ANGLE PNEUMATIQUE

- 1/4" PT
- 10.000 rpm
- 142 L/min
- 6,3 (90psi) max. bars
- 3/8" - 10 mm
- 1,75 kg
- <0,2 m/s²
- 103 dbA
- 90 dbA



PRIX PROMO H.T. 125,90 € HT. 167%
 CE

515.3050

GRIGNOTEUSE PNEUMATIQUE

- Vitesse de coupe : 2,6 m/min
- Largeur de coupe : 4,5 mm



- 1/4" PT
- 0,33 bar
- 85 L/min
- 6,3 bar
- 3/8" - 10 mm
- 1,15 kg
- <0,50 m/s²
- 95 dbA
- 82 dbA

PRIX PROMO H.T. 95,00 € HT. 126%
 CE

515.3900

POMPE À GRAISSE PNEUMATIQUE

- Pression de sortie : 260 bars
- Débit max : 288 cm³/min

- 1/4" PT
- 1,50 kg
- 170 L/min
- 6,3 bar
- 400 g



PRIX PROMO H.T. 42,10 € HT. 56%
 CE

RIVETEUSES PNEUMATIQUES

- Raccord pneumatique orientable
- Ne convient pas aux rivets inox

- 1/4" PT
- 3/8" - 10 mm
- 6,3 bar
- <2,5 m/s²



REFERENCE	Ø rivets mm	Course mm	Dim. mm	kg	PRIX TARIF H.T.	PRIX PROMO H.T.
515.3102	2,4 - 3,2 - 4,0 - 4,8	14	H 290 L 195	1,50	227,31 € HT.	170,50 € HT.
515.3101	3,2 - 4,0 - 4,8 - 6,4	19	H 340 L 210	2,00	440,87 € HT.	330,50 € HT.

CRICS EXTRA-BAS ACIER

- Coupeuse en inox : pratique lors du démontage de visseries et d'écrous
- Soupape de surcharge
- Pompe hydraulique à double piston



RÉFÉRENCE	Capacité max.	Hauteur min / max	L mm	kg	PRIX TARIF H.T.	PRIX PROMO H.T.
160.0367	2 T	70 - 490 mm	700	8,00	386 ^{€HT} ₀₃	289 ^{€HT} ₅₀
160.0368	3 T	90 - 530 mm	800	15,00	471 ^{€HT} ₆₆	353 ^{€HT} ₉₀

MOUSSE DE PROTECTION

PÉDALE D'APPROCHE

DOUBLE POMPE

POLO TAILLE L
985.0761

OFFERT

160.0366 CRIC HYDRAULIQUE EN ACIER 3T

- Coupeuse en inox : pratique lors du démontage de visseries et d'écrous
- Soupape de surcharge
- Pompe hydraulique à double piston
- Course du piston 410 mm
- Hauteur min : 125 mm
- Hauteur max : 535 mm
- Poids : 43 kg

PRIX PROMO H.T.
199^{€HT}
~~277^{€HT}~~₈₀



CRICS BOUTEILLE HYDRAULIQUES

- Soupape de surcharge
- Léviers démontables
- Rallonge de levier (uniquement pour les crics de 2 T à 20 T)



RÉFÉRENCE	Charge utile max.	Hauteur min / max	kg	PRIX TARIF H.T.	PRIX PROMO H.T.
160.0350	2 T	181 - 345 mm	2,90	32 ^{€HT} ₅₉	24 ^{€HT} ₄₀
160.0351	3 T	194 - 372 mm	3,80	31 ^{€HT} ₆₉	23 ^{€HT} ₈₀
160.0352	5 T	216 - 413 mm	5,10	46 ^{€HT} ₈₃	35 ^{€HT} ₁₀
160.0354	10 T	230 - 460 mm	7,10	93 ^{€HT} ₆₃	70 ^{€HT} ₂₀
160.0356	15 T	230 - 460 mm	9,30	123 ^{€HT} ₃₁	92 ^{€HT} ₃₀
160.0358	20 T	242 - 452 mm	11,90	138 ^{€HT} ₃₈	103 ^{€HT} ₉₀
160.0359	30 T	285 - 465 mm	21,70	206 ^{€HT} ₃₂	155 ^{€HT} ₀₀
160.0360	50 T	300 - 480 mm	30,70	329 ^{€HT} ₇₈	247 ^{€HT} ₀₀
160.0349	100 T	335 - 515 mm	35,50	1125 ^{€HT} ₅₈	844 ^{€HT} ₀₀

CRICS HYDROPNEUMATIQUES

- Pression de service : min 8 bars
- Vérins à 2, 3 et 4 étages
- Système "homme mort" avec soupapes de sécurité et anti-dépassement

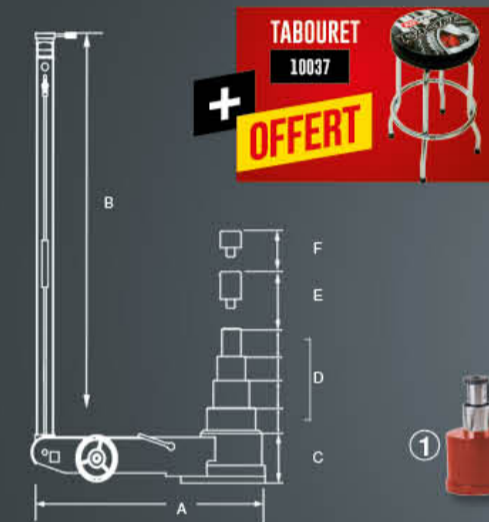

RÉFÉRENCE	Capacité	A (mm)	B (mm)	C (mm)	D (mm)	E (mm)	F (mm)	kg	PRIX TARIF H.T.	PRIX PROMO H.T.
160.0741	40 T / 20 T	480	1300	150	139	75	45	40	1396 ^{€HT} ₃₇	1049 ^{€HT} ₀₀
160.0742	40 T / 20 T	600	1300	170	169	75	45	53	1949 ^{€HT} ₃₇	1460 ^{€HT} ₀₀
160.0743	40 T / 20 T / 10 T	830	1380	130	159	75	45	44	2703 ^{€HT} ₉₆	2029 ^{€HT} ₀₀
160.0744	60 T / 40 T / 22 T / 11 T	905	1380	150	243	75	45	66	3207 ^{€HT} ₀₃	2405 ^{€HT} ₀₀
160.0745	80 T / 50 T	930	1380	230	213	75	45	106	3332 ^{€HT} ₇₉	2499 ^{€HT} ₀₀

ASPIRATEURS EAU ET POUSSIÈRE

- Moteur By-pass
- Dispositif anti-statique
- Flotteur pour fermer la dépression
- Livré avec accessoires



RÉFÉRENCE	Puissance	Capacité en L	kg	PRIX TARIF H.T.	PRIX PROMO H.T.
A 165.0505	1100 W	20	9,00	291 ^{€HT} ₁₀	218 ^{€HT} ₅₀
B 165.0510	1200 W	35	9,50	410 ^{€HT} ₅₆	307 ^{€HT} ₉₀
C 165.0540	2000 W	78	23,00	661 ^{€HT} ₇₄	496 ^{€HT} ₅₀
D 165.0550	3000 W	78	24,00	972 ^{€HT} ₈₆	729 ^{€HT} ₅₀

ÉTAUX À MORS PARALLÈLES



RÉFÉRENCE	Largeur mâchoires	Ouverture max	kg	PRIX TARIF H.T.	PRIX PROMO H.T.
914.0044	4" - 100 mm	120 mm	8,70	112 ^{€HT} ₀₀	84 ^{€HT} ₀₀
914.0045	5" - 125 mm	140 mm	11,00	142 ^{€HT} ₉₀	106 ^{€HT} ₅₀
914.0046	6" - 150 mm	170 mm	14,50	172 ^{€HT} ₉₀	129 ^{€HT} ₀₀
914.0048	8" - 200 mm	200 mm	20,50	212 ^{€HT} ₉₀	159 ^{€HT} ₀₀

515.1921 JEU DE 3 SOUFFLETTES



RALLONGES D'AIR COMPRIMÉ



RÉFÉRENCE	Ø tuyau	Raccord	L	PRIX TARIF H.T.	PRIX PROMO H.T.
515.3330	6 mm	G1/4"	8 m	40 ^{€HT} ₈₈	30 ^{€HT} ₇₀
515.3335	8 mm	G1/4"	15 m	60 ^{€HT} ₈₁	45 ^{€HT} ₆₀
515.3340	10 mm	G3/8"	15 m	105 ^{€HT} ₅₀	79 ^{€HT} ₁₀

RÉFÉRENCE	Ø tuyau	Raccord	L	PRIX TARIF H.T.	PRIX PROMO H.T.
515.3344	6 x 9 mm	G1/4"	20 m	62 ^{€HT} ₈₈	47 ^{€HT} ₀₀
515.3345	9 x 12 mm	G1/4"	20 m	76 ^{€HT} ₈₀	57 ^{€HT} ₅₀
515.3346	12 x 16 mm	G1/4"	20 m	122 ^{€HT} ₈₆	91 ^{€HT} ₉₀

ENROULEURS DE TUYAU D'AIR ET D'EAU



RÉFÉRENCE	Raccord	Diamètre du tuyau intérieur	kg	PRIX TARIF H.T.	PRIX PROMO H.T.
515.3410	3/8"	10 mm	6,00	188 ^{€HT} ₃₂	141 ^{€HT} ₀₀
515.3415	1/2"	13 mm	9,70	272 ^{€HT} ₇₉	204 ^{€HT} ₅₀

JEUX DE CHANDELLES À CRÉMAILLÈRE



RÉFÉRENCE	Charge utile maximale	Hauteur min / max	kg	PRIX TARIF H.T.	PRIX PROMO H.T.
160.0370	3 T	295 - 425 mm	8,00	43 ^{€HT} ₆₈	32 ^{€HT} ₈₀
160.0371	6 T	400 - 605 mm	15,00	84 ^{€HT} ₅₇	63 ^{€HT} ₄₀
160.0372	12 T	480 - 730 mm	26,00	198 ^{€HT} ₉₈	149 ^{€HT} ₀₀

SYSTÈME DE RANGEMENTS MODULABLES : CRÉEZ L'ATELIER DONT VOUS RÊVEZ EN QUELQUES CLICS !

La gamme de rangements modulaires KS Tools® apporte des solutions d'aménagement d'ateliers efficaces, pratiques et esthétiques. Quel que soit l'espace disponible, elle permet une organisation claire et étudiée pour toujours plus de productivité et d'efficacité au quotidien.

KS Tools® a développé un outil de conception virtuel pour vous permettre de créer très facilement, l'atelier dont vous rêvez. Glissez-vous dans la peau d'un architecte et choisissez l'ameublement d'atelier qui vous convient. Testez différentes combinaisons, déplacez les éléments et optimisez vos rangements pour trouver le résultat adapté à votre façon de travailler.



www.kstools.fr/configurateur-atelier

ARMOIRE HAUTE AVEC 3 TABLETTES AJUSTABLES
810.8022

PLATEAUX EN BOIS
810.8017 - L 677 mm ou
810.8018 - L 861 mm ou
810.8020 - L 1354 mm ou
810.8019 - L 1722 mm ou
810.8021 - L 2215 mm

RANGEMENTS HAUTS À SYSTÈME DE FERMETURE À AMORTISSEURS
810.8011 - 26" ou
810.8012 - 34"

SERRURE UNIQUE
Une seule clé suffit pour tous les éléments.
Kit serrure disponible en option.

BLOC 7 TIROIRS SUR GLISSIÈRES À ROULEMENTS À BILLES
810.8001 - 26" ou
810.8002 - 34"

SERVANTE 5 TIROIRS
810.8010

PLINTHES LATÉRALES
810.8023 - pour éléments base P 500 mm
810.8024 - pour armoire 810.8022

PANNEAUX RENFORCÉS
810.8013 - 26" ou
810.8014 - 34"

BLOCS POUBELLE 2 COMPARTIMENTS POUR FACILITER LE TRI
810.8007 - 26" ou
810.8009 - 34"

ARMOIRES BASSES 2 PORTES AVEC 1 ÉTAGÈRE AJUSTABLE
810.8005 - 26" ou
810.8006 - 34"

SUGGESTIONS DE PRÉSENTATION : L 3908 x H 1980 mm

BLOCS 7 TIROIRS

- Système de fermeture centralisée par serrure
- Hauteur des tiroirs : 5 x 74 mm ; 2 x 150 mm



REFERENCE	Type	Dimensions (mm)	PRIX TARIF H.T.	PRIX PROMO H.T.
810.8001	26"	H 954 x L 676 x P 500	750 ^{€HT} ₀₃	562 ^{€HT} ₅₀
810.8002	34"	H 954 x L 861 x P 500	900 ^{€HT} ₂₅	675 ^{€HT} ₀₀

BLOCS 1 PORTE ET 3 TIROIRS

- Système de fermeture centralisée par serrure
- Hauteur des tiroirs : 3 x 74 mm
- Hauteur de la porte : 445 mm

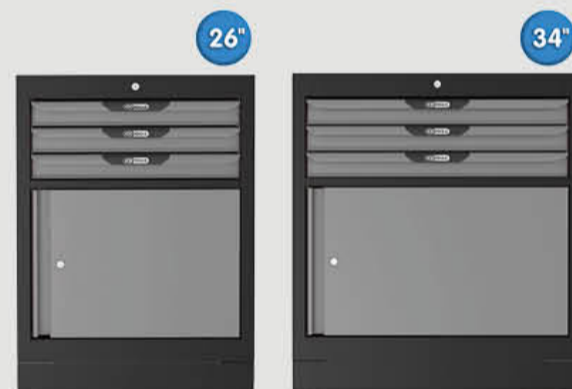

REFERENCE	Type	Dimensions (mm)	PRIX TARIF H.T.	PRIX PROMO H.T.
810.8003	26"	H 954 x L 676 x P 500	600 ^{€HT} ₃₈	450 ^{€HT} ₅₀
810.8004	34"	H 954 x L 861 x P 500	659 ^{€HT} ₉₀	494 ^{€HT} ₉₀

RANGEMENTS HAUTS

- Fixation sur panneau perforé

26" 34"



REFERENCE	Type	Dimensions (mm)	PRIX TARIF H.T.	PRIX PROMO H.T.
810.8011	26"	H 338 x L 676 x P 300	182 ^{€HT} ₄₁	136 ^{€HT} ₉₀
810.8012	34"	H 338 x L 861 x P 300	198 ^{€HT} ₅₁	148 ^{€HT} ₉₀

BLOCS POUBELLES

- Poubelle avec 2 bacs de tri intégrés

26" 34"



REFERENCE	Type	Dimensions (mm)	PRIX TARIF H.T.	PRIX PROMO H.T.
810.8007	26"	H 954 x L 676 x P 500	716 ^{€HT} ₉₁	539 ^{€HT} ₀₀
810.8009	34"	H 954 x L 861 x P 500	836 ^{€HT} ₉₄	627 ^{€HT} ₉₀

ARMOIRES BASSES 2 PORTES

- Système de fermeture centralisée par serrure
- 1 tablette ajustable incluse

26" 34"



REFERENCE	Type	Dimensions (mm)	PRIX TARIF H.T.	PRIX PROMO H.T.
810.8005	26"	H 954 x L 676 x P 500	520 ^{€HT} ₄₁	390 ^{€HT} ₅₀
810.8006	34"	H 954 x L 861 x P 500	574 ^{€HT} ₀₆	430 ^{€HT} ₅₀

810.8022

ARMOIRE HAUTE

- 1 tablette fixe et 2 ajustables incluses
- Hauteur : 1980 mm
- Largeur : 600 mm
- Profondeur : 526 mm

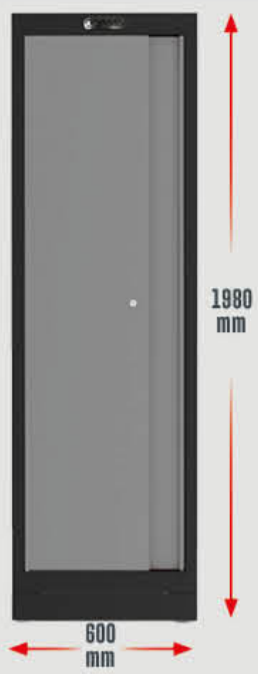

PRIX PROMO H.T.
534,50 € HT
~~692,09~~

810.8010

SERVANTE 5 TIROIRS

- Système de fermeture centralisée par serrure
- Dimension des tiroirs : 3 x 74 mm ; 2 x 150 mm
- Hauteur : 693 mm
- Largeur : 693 mm
- Profondeur : 459 mm



PRIX PROMO H.T.
498,90 € HT
~~665,00~~

810.8050

ÉTABLI 10 TIROIRS + 1 PORTE

- Comprend :
• Bloc 7 tiroirs 26"
• Bloc 1 porte et tiroirs 26"
• Plateau bois épaisseur 40 mm
• 2 plinthes latérales
- Hauteur des tiroirs : 8 x 74 mm ; 2 x 150 mm
- Hauteur de la porte : 445 mm

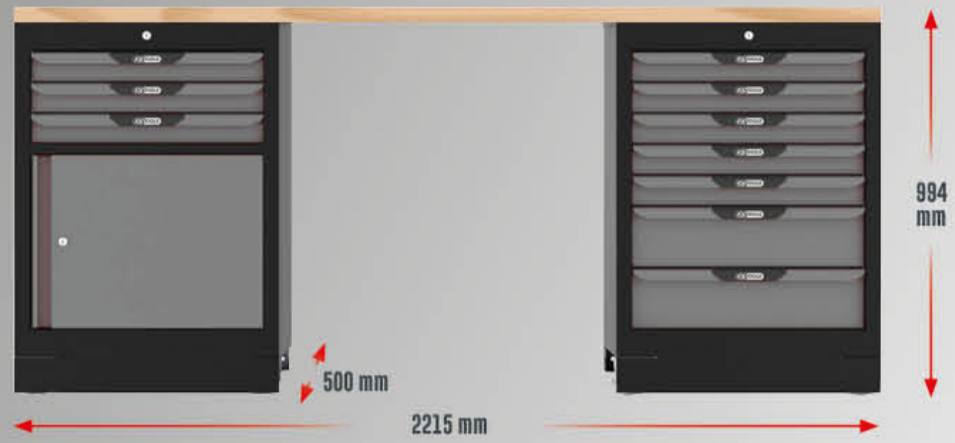

PRIX PROMO H.T.
1259,00 € HT
~~1676,98~~

PLATEAUX EN BOIS

- Pour l'aménagement d'établi
- Épaisseur : 40 mm

REFERENCE	Dimensions (mm)	PRIX TARIF H.T.	PRIX PROMO H.T.
810.8017	H 40 x L 677 x P 500	193,14	144,90
810.8018	H 40 x L 861 x P 500	193,14	144,90
810.8020	H 40 x L 1354 x P 500	225,33	169,00
810.8019	H 40 x L 1722 x P 500	252,16	189,00
810.8021	H 40 x L 2215 x P 500	311,17	233,50

PLATEAUX EN INOX

REFERENCE	Dimensions (mm)	PRIX TARIF H.T.	PRIX PROMO H.T.
810.8033	H 40 x L 1725 x P 500	653,32	489,00
810.8035	H 40 x L 2583 x P 500	885,14	659,00

PANNEAUX PERFORÉS

- Idéal pour la fixation d'éléments

REFERENCE	Type	Dimensions (mm)	PRIX TARIF H.T.	PRIX PROMO H.T.
810.8013	26"	H 342 x L 676 x P 20	40,24	30,20
810.8014	34"	H 342 x L 861 x P 20	48,29	36,20

SUPPORTS POUR PANNEAUX

- 810.8015 : support simple (2 pièces) pour la fixation de panneaux perforés
- 810.8016 : support double pour faire la jonction entre deux panneaux perforés

REFERENCE	Dimensions (mm)	PRIX TARIF H.T.	PRIX PROMO H.T.
810.8015	H 2000 x L 90 x P 30	96,57	72,40
810.8016	H 1980 x L 146 x P 30	53,85	47,70

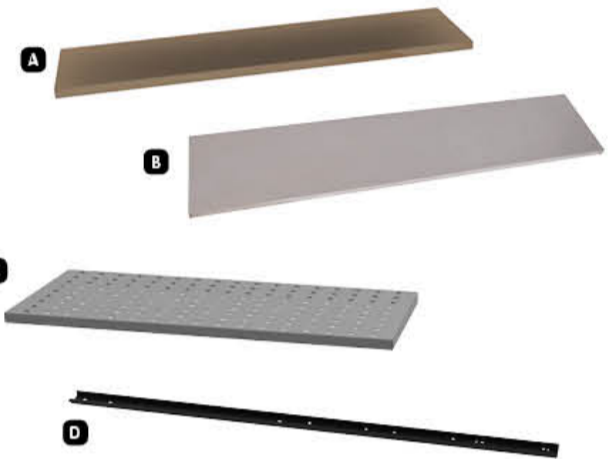

865.0202

ÉTABLI CHARGE LOURDE

- Épaisseur du plateau : 22 mm
- Hauteur adaptée aux servantes de la gamme PEARLline



PRIX PROMO H.T.
454,50 € HT
~~605,86~~

PLATEAUX MURAUX PERFORÉS POUR ÉTABLIS



REFERENCE	Dimensions (mm)	Compatible	PRIX TARIF H.T.	PRIX PROMO H.T.
865.0141	1500 x 900	865.0140	149,93	112,50
865.0211	2000 x 900	865.0210	181,36	135,90

865.0210

ÉTABLI PROFESSIONNEL D'ATELIER 1 PORTE ET 3 TIROIRS

- Porte avec serrure
- Tiroirs non verrouillables adaptés à nos compositions d'outils et modules
- Épaisseur du plateau en bois : 40 mm
- Dimensions des tiroirs :
1 x H 73 x L 591 x P 635 mm ; 2 x H 153 x L 591 x P 635 mm
- Dimensions de la porte : H 395 x L 596 x P 635 mm
- Dimensions de l'étagère centrale : L 500 mm



PRIX PROMO H.T.
924,50 € HT
~~1232,88~~

865.0140

ÉTABLI PROFESSIONNEL D'ATELIER 1 PORTE ET 3 TIROIRS

- Porte avec serrure
- Tiroirs non verrouillables adaptés à nos compositions d'outils et modules
- Épaisseur du plateau en bois : 40 mm
- Dimensions des tiroirs :
1 x H 73 x L 591 x P 635 mm ; 2 x H 153 x L 591 x P 635 mm
- Dimensions de la porte : H 395 x L 596 x P 635 mm



PRIX PROMO H.T.
664,90 € HT
~~857,93~~

SERVANTES RACING DAKAR ÉDITION

- Plan de travail avec tapis en mousse
- Dimensions utiles des tiroirs servante 5 tiroirs :
3 x H 55 x L 565 x P 405 mm
1 x H 130 x L 565 x P 405 mm
1 x H 280 x L 565 x P 405 mm
- Dimensions utiles des tiroirs servante 7 tiroirs :
6 x H 55 x L 565 x P 405 mm
1 x H 205 x L 565 x P 405 mm



RÉFÉRENCE	Tiroirs	kg	PRIX TARIF H.T.	PRIX PROMO H.T.
820.0005	5	45	457,55	343,00
820.0007	7	50	513,65	385,00

SERVANTES PEARLINE

- Tapis mousse dans chaque tiroir
- Construction et stabilité renforcées grâce aux doubles cornières dans les 4 angles



- **SERVANTE 5 TIROIRS (65 kg)**
- Dimensions des tiroirs :
3 x H 55 x L 580 x P 400 mm
1 x H 140 x L 580 x P 400 mm
1 x H 300 x L 580 x P 400 mm

- **SERVANTE 7 TIROIRS (70 kg)**
- Dimensions des tiroirs :
5 x H 55 x L 580 x P 400 mm
2 x H 135 x L 580 x P 400 mm

- **SERVANTE 9 TIROIRS (73 kg)**
- Dimensions des tiroirs :
9 x H 55 x L 580 x P 400 mm

PERFORATIONS NORMALISÉES POUR FIXER DES ACCESSOIRES

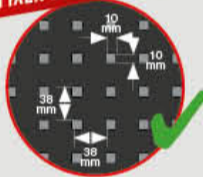

SYSTÈME ANTI-BASCULEMENT

5 TIROIRS

RÉFÉRENCE	Couleur	PRIX TARIF H.T.	PRIX PROMO H.T.
803.0005	Blanc	656,50	492,50
809.0005	Rouge	656,50	492,50
816.0005	Noir	656,50	492,50

7 TIROIRS

RÉFÉRENCE	Couleur	PRIX TARIF H.T.	PRIX PROMO H.T.
803.0007	Blanc	755,32	566,50
804.0007	Bleu	755,32	566,50
809.0007	Rouge	755,32	566,50
814.0007	Jaune	755,32	566,50
816.0007	Noir	755,32	566,50
817.0007	Vert	755,32	566,50

9 TIROIRS

RÉFÉRENCE	Couleur	PRIX TARIF H.T.	PRIX PROMO H.T.
809.0009	Rouge	835,33	626,50
816.0009	Noir	835,33	626,50
817.0009	Vert	835,33	626,50

* Disponible jusqu'à épuisement du stock

816.0004 COFFRE PEARLINE 4 TIROIRS

- Se pose sur les servantes de la gamme PEARLINE 5, 7 et 9 tiroirs (après démontage du plateau)
- Dimensions des tiroirs : H 55 x L 580 x P 400 mm
- Compatible avec nos modules d'outils



PRIX PROMO H.T.
339,00
451,55

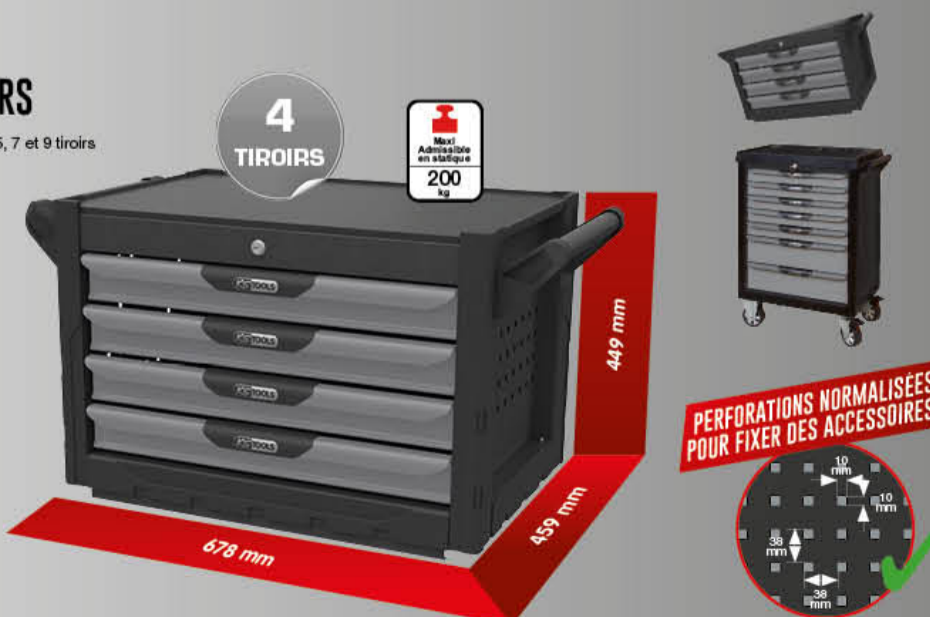

714.0114

COMPOSITION D'OUTILS POUR SERVANTE

114 pièces

- Douilles et accessoires ULTIMATE® 1/4" (713.1020)
- Douilles et accessoires ULTIMATE® 1/2" (713.1024)
- Clés mixtes ULTIMATE® - de 6 à 22 mm (713.2017)
- Tournevis ULTIMATE® Fente - POZIDRIV® (713.5016)
- Pincès (713.4014)
- Outils de frappe manche bois (713.1101)

PRIX PROMO H.T.
432,50
576,80

POLO TAILLE L
985.0761

OFFERT



714.0173

COMPOSITION D'OUTILS POUR SERVANTE

173 pièces

- Douilles et accessoires ULTIMATE® 1/4" (713.1020)
- Douilles et accessoires ULTIMATE® 1/2" (713.1024)
- Douilles longues et accessoires 1/2" (713.1026)
- Clés mixtes ULTIMATE® - de 6 à 22 mm (713.2017)
- Clés mixtes ULTIMATE® - de 24 à 32 mm (713.2015)
- Pincès (713.4014)
- Vissage (712.5028)
- Outils de frappe manche bois (713.1101)
- Clés à pipe - de 21 à 27 mm (713.4004)
- Clés à pipe - de 8 à 19 mm (713.2011)
- Module de rangement (713.1300)

PRIX PROMO H.T.
773,90
1031,87

TABOURET
10037

OFFERT



1



714.0452

COMPOSITION D'OUTILS POUR SERVANTE

455 pièces

- Douilles et accessoires ULTIMATE® 1/4" - 3/8" - 1/2" (711.1011)
- Clés mixtes ULTIMATE® - de 6 à 22 mm (713.2017)
- Clés mixtes ULTIMATE® - de 24 à 32 mm (713.2015)
- Embouts de vissage et douilles TORX® (713.5010)
- Vissage (712.5028 et 713.5011)
- Pincès (713.4014)
- Pincès étaux (713.1003)
- Pincès à CIRCLIPS® (713.5006)
- Outils de mesure (713.8007)
- Limes demi-douces (713.3004)
- Outils de frappe manche bois (713.1101)
- Outils de coupe (712.9009)
- Module de rangement (713.1300)

PRIX PROMO H.T.
1080,00
1441,52

TABOURET
10037

OFFERT



1



2



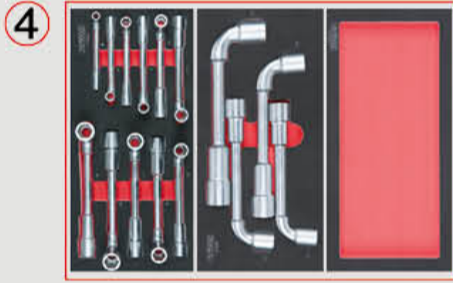

816.0013 SERVANTE PEARLINE 13 TIROIRS

*Tapis mousse dans chaque tiroir
*Dimensions utiles des tiroirs :
10 x H 55 x L 580 x P 400 mm
2 x H 135 x L 580 x P 400 mm
1 x H 270 x L 580 x P 400 mm



PERFORATIONS NORMALISEES
POUR FIXER DES ACCESSOIRES

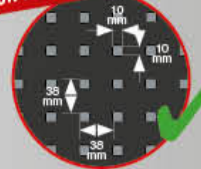

PRIX PROMO H.T.
1164,00 € H.T.
1552,00 €



809.0013 SERVANTE PEARLINE 13 TIROIRS

*Plan de travail en mousse
*Tapis mousse dans chaque tiroir
*Dimensions utiles des tiroirs :
1x L 930 x P 390 x H 110 mm
5x L 565 x P 390 x H 55 mm
5x L 295 x P 390 x H 55 mm
1x L 565 x P 390 x H 135 mm
1x L 295 x P 390 x H 135 mm
*Dimensions des tiroirs :
L 565 ou 295 x P 390 x H 55 mm



PERFORATIONS NORMALISEES
POUR FIXER DES ACCESSOIRES

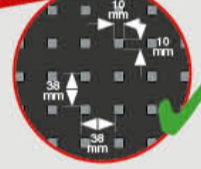

PRIX PROMO H.T.
965,00 € H.T.
1286,00 €



809.0008 COFFRE PEARLINE 8 TIROIRS

*Se pose sur les servantes de la gamme PEARL 13 tiroirs (après démontage du plateau)
*Dimensions : H 460 x L 1060 x P 470 mm
*Dimensions des tiroirs :
4 x H 55 x L 565 x P 390 mm
4 x H 55 x L 295 x P 390 mm
*Charge maxi par tiroir : 45 kg
*Système de fermeture centralisée par serrure
*Poids : 56 kg

PRIX PROMO H.T.
614,00 € H.T.
818,00 €



809.0014 ETABLI MOBILE 14 TIROIRS



Plateau composite

PERFORATIONS NORMALISEES
POUR FIXER DES ACCESSOIRES

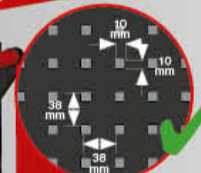

7 tiroirs :
H 55 x L 580 x P 400 mm

1 tiroir :
H 140 x L 580 x P 400 mm

1020 mm avec roues

4 tiroirs avec valises
de 19 compartiments :
L 350 x P 300 mm
1 petit tiroir :
H 55 x L 360 x P 400 mm
1 grand tiroir :
H 210 x L 360 x P 400 mm

PRIX PROMO H.T.
1745,00 € H.T.
2326,00 €

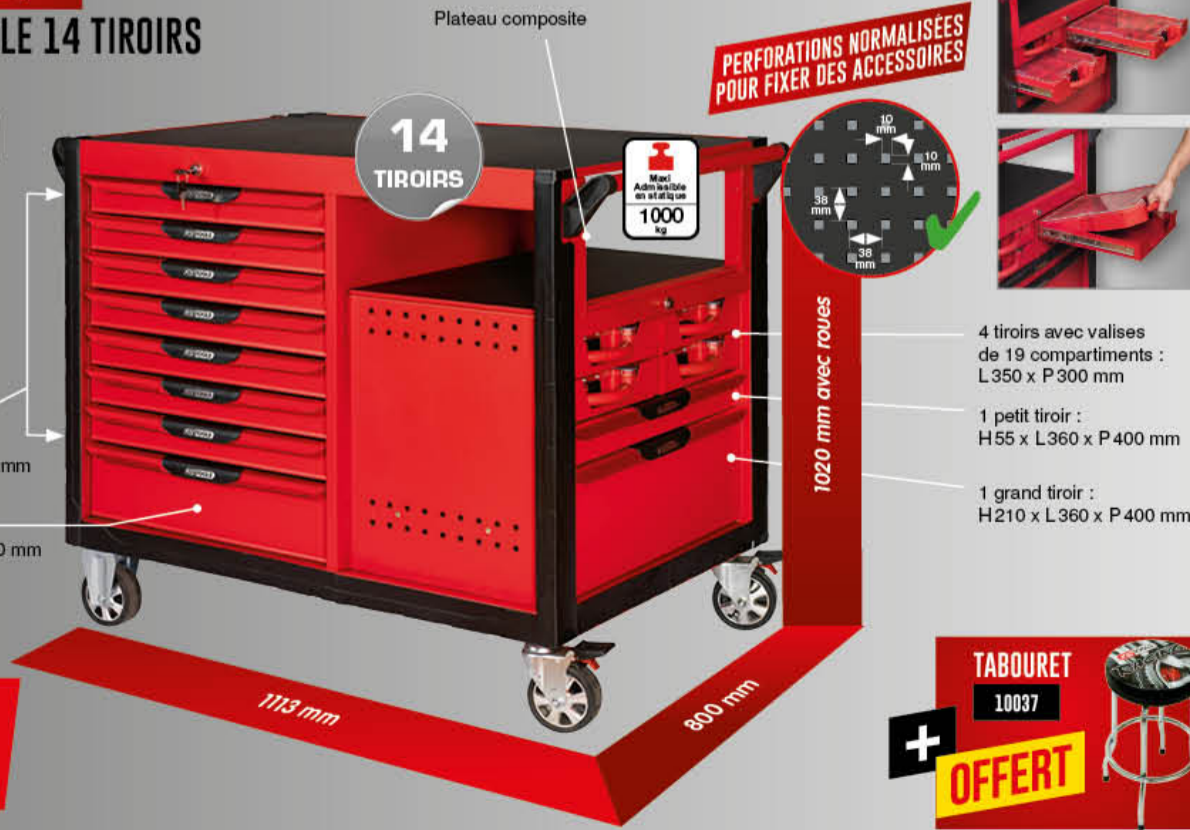

PLUS LÉGERS, PLUS PRATIQUES

RANGEMENTS BI-MATIÈRE EN MÉTAL ET PVC

BOÎTES À OUTILS



RÉFÉRENCE	Dimensions (mm)	kg	PRIX TARIF H.T.	PRIX PROMO H.T.
850.0350	470 x 238 x 203	2,00	40 ^{€ HT} ₄₅	30 ^{€ HT} ₃₀
850.0345	582 x 298 x 255	3,25	58 ^{€ HT} ₁₉	43 ^{€ HT} ₆₀

850.0340 SERVANTE MOBILE



PRIX PROMO H.T.
165^{€ HT}
~~220^{€ HT}~~₃₅

POLO TAILLE L
985.0761
OFFERT

SACS À OUTILS TEXTILES

- ✓ UNE FIABILITÉ À TOUTE ÉPREUVE
- ✓ UN CONFORT INÉGALÉ

- ✓ DES RANGEMENTS PRATIQUES

- Attache pour clip ceinture des mètres à ruban
- Support pour rouleaux rubans adhésifs



850.0334 SAC À DOS ROLLBAG

Tissu très résistant : polyester 350 g/m²

Maxi Admissible
35 kg
VOLUME UTILE
18 L



PRIX PROMO H.T.
85^{€ HT}
~~114^{€ HT}~~₀₀

850.0335 SAC ROLLBAG XL

Tissu très résistant : polyester 350 g/m²

Soute rigide
Maxi Admissible
35 kg
VOLUME UTILE
40 L



PRIX PROMO H.T.
87^{€ HT}
~~116^{€ HT}~~₁₀

SACS À BANDOULIÈRE SMARTBAG



RÉFÉRENCE	Modèle	Dimensions (mm)	kg	PRIX TARIF H.T.	PRIX PROMO H.T.
A 850.0300	SMARTBAG	420 x 230 x 260	2,37	68 ^{€ HT} ₂₁	51 ^{€ HT} ₂₀
B 850.0325	SMARTBAG XL	520 x 250 x 340	2,98	75 ^{€ HT} ₆₀	56 ^{€ HT} ₇₀

OUTILLAGE ANTIDÉFLAGRANT ET AMAGNÉTIQUE

BRONZE plus

BERYLLIUM plus

TITAN plus

Antidéflagrant • Résistant à la corrosion • Alliage non ferreux

Protection contre le risque d'explosion selon ATEX = ATmosphère EXplosives

ATEX 137 (aussi nommée directive 99/92/EG) détermine que l'employeur est responsable de la sécurité des employés travaillant (installation, régulation, maintenance) sur des terrains exposés à des risques atmosphériques d'explosion.

Depuis Juillet 2003, ne doivent être commercialisés que les marchandises conformes à ces directives.



Utilisations BERYLLIUMplus / BRONZEplus

- Industrie chimique
- Pétrochimie
- Production de gaz et pétrole
- Installation de pipelines
- Plateformes pétrolières
- Entretien de stations services
- Centrale électrique et au gaz
- Atelier de peinture
- Armée
- Protection civile
- Pompier

Partout où les étincelles peuvent provoquer un incendie ou un risque d'explosion.



Utilisations TITANplus

- Industrie pharmaceutique
- Techniques médicales
- Industrie chimique
- Utilisation maritime
- Secteur aéronautique
- Domaine militaire
- Domaine aérospatial
- Centrale électrique
- Nucléaire
- Déménagement



CLÉS À FOURCHES À FRAPPER BRONZE PLUS

- Selon DIN 133
- Fourche inclinée à 15°



ALUMINIUM - BRONZE
ANTIDÉFLAGRANT

MASSETTES BRONZE PLUS

- Manche tri-matière
- Table polie
- Bords arrondis

ALUMINIUM - BRONZE
ANTIDÉFLAGRANT

DIN 6745



RÉFÉRENCE	g	Tête mm	L mm	kg	PRIX TARIF H.T.	PRIX PROMO H.T.
963.2061	1000	40	400	1,30	86,24	64,70
963.2062	1250	42	400	1,60	95,78	71,80
963.2063	1500	44	400	1,90	112,40	105,90
963.2064	2000	48	400	2,40	142,04	106,50
963.2065	2500	52	400	2,90	153,06	114,90
963.2066	3000	54	900	4,00	181,32	135,90
963.2067	4000	58	900	5,10	250,94	188,00
963.2068	5000	64	900	6,10	310,42	291,50
963.2069	6000	67	900	7,10	389,74	292,50
963.2070	8000	75	900	9,10	501,52	376,00
963.2071	10000	78	900	10,10	602,63	559,90

COINS BRONZE PLUS

ALUMINIUM - BRONZE
ANTIDÉFLAGRANT



RÉFÉRENCE	Dimensions mm	kg	PRIX TARIF H.T.	PRIX PROMO H.T.
963.2205	L 80 x l 15 x H 6	0,04	21,35	16,00
963.2206	L 90 x l 50 x H 10	0,20	25,84	19,40
963.2207	L 100 x l 150 x H 10	0,21	26,51	19,90
963.2208	L 105 x l 19 x H 13	0,10	19,83	14,90
963.2209	L 150 x l 25 x H 13	0,25	26,51	19,90
963.2210	L 150 x l 30 x H 13	0,28	29,01	21,80
963.2211	L 150 x l 38 x H 19	0,40	27,73	20,80
963.2212	L 150 x l 40 x H 13	0,35	34,11	25,60
963.2213	L 180 x l 32 x H 13	0,30	27,73	20,80
963.2214	L 180 x l 50 x H 10	0,40	32,10	24,10
963.2215	L 180 x l 50 x H 19	0,70	57,02	42,80
963.2216	L 200 x l 38 x H 25	0,90	53,12	39,80
963.2217	L 200 x l 38 x H 41	1,30	57,02	42,80
963.2218	L 200 x l 40 x H 40	1,38	57,02	42,80
963.2219	L 200 x l 50 x H 19	0,80	57,02	42,80
963.2220	L 215 x l 50 x H 32	1,40	69,10	51,80
963.2221	L 230 x l 40 x H 20	1,00	49,10	36,80

GAMME COMPLÈTE
du 14 au 230 mm



chapitre 17

- Dessus : polyuréthane et textile
- Semelle intérieure : textile antistatique
- Semelle extérieure : caoutchouc
- Lacets ronds en textile blanc



REFERENCE	Taille	310.2025	42
310.2000	37	310.2030	43
310.2005	38	310.2035	44
310.2010	39	310.2040	45
310.2015	40	310.2045	46
310.2020	41	310.2050	47

PRIX PROMO H.T.
69€^{H.T.}
~~92€^{H.T.}~~

OFFREZ-VOUS LA MEILLEURE DES PROTECTIONS

Toutes les chaussures KS Tools sont conforme à la norme européenne DIN EN ISO 20345:2011

Niveaux de protection :

	S1P	S3	S1P	S3
Résistance à la perforation	✓	✓	Résistance aux hydrocarbures, huiles et solvants	✓
Coque anti-écrasement résistant à une pression de 200 joules	✓	✓	Semelle anti-dérapante	✓
Absorption d'énergie au talon	✓	✓	Résistance aux torsions	✓
Semelle anti-statique	✓	✓	Résistance à l'eau	X

Certification complémentaire **HRO** : résistance de la semelle à la chaleur jusqu'à 300°

CHAUSSURES DE SÉCURITÉ - INDUSTRIE ET ATELIER

MODÈLE # 10.24

- Dessus : textile haute densité respirant
- Semelle intérieure : textile antistatique, amovible
- Semelle extérieure : caoutchouc antistatique
- Lacets ronds noirs

REFERENCE	Taille	310.2430	41
310.2400	35	310.2435	42
310.2405	36		
310.2410	37		
310.2415	38		
310.2420	39		
310.2425	40		



HRO **S1P**

PRIX PROMO H.T.
60€^{H.T.}
~~80€^{H.T.}~~

MODÈLES # 10.05 ET # 10.09

- Dessus : matière microfibre et mesh
- Semelle intérieure : textile antistatique
- Semelle extérieure : caoutchouc antistatique
- Lacets plats en nylon noir avec filet rouge

MODÈLE BAS

REFERENCE	Taille
310.0500	37
310.0505	38
310.0510	39
310.0515	40
310.0520	41
310.0525	42
310.0530	43
310.0535	44
310.0540	45
310.0545	46
310.0550	47

MODÈLE HAUT

REFERENCE	Taille
310.0900	37
310.0905	38
310.0910	39
310.0915	40
310.0920	41
310.0925	42
310.0930	43
310.0935	44
310.0940	45
310.0945	46
310.0950	47



HRO **S1P**

PRIX PROMO H.T.
69€^{H.T.}
~~92€^{H.T.}~~

MODÈLE # 10.14

- Dessus : textile haute densité respirant
- Semelle intérieure : textile antistatique, amovible
- Semelle extérieure : caoutchouc antistatique
- Lacets ronds noirs avec filet rouge

REFERENCE	Taille	310.1440	45
310.1400	37	310.1445	46
310.1405	38	310.1450	47
310.1410	39		
310.1415	40		
310.1420	41		
310.1425	42		
310.1430	43		
310.1435	44		



HRO **S1P**

PRIX PROMO H.T.
59€^{H.T.}
~~75€^{H.T.}~~

MODÈLES # 10.05, # 10.12 ET # 10.16

- Dessus : matière microfibre et mesh
- Semelle intérieure : textile antistatique
- Semelle extérieure : caoutchouc antistatique
- Lacets plats en nylon noir avec filet rouge

	BLANCHE	BLEUE	ROUGE	Taille
310.1900	310.1200	310.1600	37	
310.1905	310.1205	310.1605	38	
310.1910	310.1210	310.1610	39	
310.1915	310.1215	310.1615	40	
310.1920	310.1220	310.1620	41	
310.1925	310.1225	310.1625	42	
310.1930	310.1230	310.1630	43	
310.1935	310.1235	310.1635	44	
310.1940	310.1240	310.1640	45	
310.1945	310.1245	310.1645	46	
310.1950	310.1250	310.1650	47	



S1P

PRIX PROMO H.T.
78€^{H.T.}
~~104€^{H.T.}~~

CHAUSSURES DE SÉCURITÉ - SECOND ŒUVRE DU BÂTIMENT

MODÈLE # 10.08

- Dessus : cuir daim et maille
- Semelle intérieure : textile antistatique
- Semelle extérieure : EVA, caoutchouc polyuréthane thermoplastique
- Lacets ronds en textile noir

REFERENCE	Taille
310.0800	37
310.0805	38
310.0810	39
310.0815	40
310.0820	41
310.0825	42
310.0830	43
310.0835	44
310.0840	45
310.0845	46
310.0850	47

PRIX PROMO H.T.
65€^{H.T.}
~~87€^{H.T.}~~



S1P

MODÈLE # 10.10

- Dessus : textile haute densité respirant
- Semelle intérieure : textile antistatique, amovible
- Semelle extérieure : phylon EVA, caoutchouc nitrile, TPU
- Lacets ronds en nylon gris

REFERENCE	Taille
310.1000	37
310.1005	38
310.1010	39
310.1015	40
310.1020	41
310.1025	42
310.1030	43
310.1035	44
310.1040	45
310.1045	46
310.1050	47

PRIX PROMO H.T.
65€^{H.T.}
~~87€^{H.T.}~~



S1P

CHAUSSURES DE SÉCURITÉ - EXTÉRIURES

MODÈLES # 10.23 ET # 10.22

- Dessus : maille (modèle bas) - nubuck (modèle haut)
- Semelle intérieure : textile antistatique
- Semelle extérieure : phylon EVA, caoutchouc, polyuréthane thermostatique
- Lacets ronds en textile

MODÈLE BAS

REFERENCE	Taille
310.2300	37
310.2305	38
310.2310	39
310.2315	40
310.2320	41
310.2325	42
310.2330	43
310.2335	44
310.2340	45
310.2345	46
310.2350	47

MODÈLE HAUT

REFERENCE	Taille
310.2200	37
310.2205	38
310.2210	39
310.2215	40
310.2220	41
310.2225	42
310.2230	43
310.2235	44
310.2240	45
310.2245	46
310.2250	47

PRIX PROMO H.T.
81,80
~~109,50~~



SPÉCIAL CHANTIER

S3

CHAUSSURES DE SÉCURITÉ - EXECUTIVE

MODÈLE # 10.13

- Dessus : cuir noir
- Semelle intérieure : textile antistatique
- Semelle extérieure : injection en polyuréthane
- Lacets ronds en textile noir

REFERENCE	Taille
310.1300	37
310.1305	38
310.1310	39
310.1315	40
310.1320	41
310.1325	42
310.1330	43
310.1335	44

310.1340	45
310.1345	46
310.1350	47

PRIX PROMO H.T.
69,60
~~92,85~~



MODÈLES # 10.06 ET # 10.07

- Dessus : cuir noir et polyuréthane
- Semelle intérieure : textile antistatique
- Semelle extérieure : polyuréthane noir antistatique
- Lacets plats en nylon noir avec filet rouge

MODÈLE BAS

REFERENCE	Taille
310.0600	37
310.0605	38
310.0610	39
310.0615	40
310.0620	41
310.0625	42
310.0630	43
310.0635	44
310.0640	45
310.0645	46
310.0650	47

MODÈLE HAUT

REFERENCE	Taille
310.0700	37
310.0705	38
310.0710	39
310.0715	40
310.0720	41
310.0725	42
310.0730	43
310.0735	44
310.0740	45
310.0745	46
310.0750	47

MODÈLE HAUT

PRIX PROMO H.T.
33,80
~~45,50~~



MODÈLE BAS

PRIX PROMO H.T.
32,80
~~43,50~~

S3

310.0180

CASQUE DE SOUDEUR

- Réglage automatique du clair vers le sombre
- Plus de changement de piles grâce aux cellules photovoltaïques
- Réglage de la sensibilité par potentiomètre

DIN 9-13	MMA	MAG/MIG	TIG (WIG)
TOUPS DE REPOSE 0,6 s	98 x 40 mm	860 g	LI-ION



PRIX PROMO H.T.
109,00
~~145,50~~

HORLOGE 30 cm
10022

OFFERT

CASQUES ANTI-BRUIT

- Coquilles réglables capitonnées

CE/EN 352-1



REFERENCE	Couleur	Atténuation acoustique	PRIX TARIF H.T.	PRIX PROMO H.T.
310.0130	rouge	19 dB	10,35	7,80
310.0131	bleu	25 dB	10,82	8,10

LUNETTES DE PROTECTION

- Verres en polycarbonate résistants aux rayures

UV



REFERENCE	Couleur verres	Utilisation
310.0160	bleu	Confort
310.0165	jaune	Faible éclairage
310.0170	noir	Forte luminosité
310.0175	blanc	Protection solaire renforcée

PRIX PROMO H.T.
15,20
~~20,28~~

310.0135

CASQUE ANTI-BRUIT ÉLECTRONIQUE

- Microcapteur intégré
- Protège des bruits de fond et stoppe les bruits impulsifs supérieurs à 85 dB
- Possibilité de perception d'un signal d'alerte
- Volume réglable grâce à un bouton rotatif



PRIX PROMO H.T.
75,50
~~100,03~~

BOÎTE DE 10 PAIRES DE GANTS

- Revêtement en polyuréthane au niveau de la paume de main

DIN CE/EN 388 [1131]



BLANCS

REFERENCE	Taille
310.0450	L
310.0455	XL
310.0460	XXL

PRIX PROMO H.T.
27,30
~~36,50~~



NOIRS

REFERENCE	Taille
310.0470	L
310.0475	XL
310.0480	XXL

PRIX PROMO H.T.
23,10
~~30,82~~

GANTS EN CUIR POUR SOUDEUR

- Gants en cuir résistants à la chaleur spécialement conçus pour les travaux de soudage
- Manchette ouverte



COURTS

REFERENCE	Taille	PRIX TARIF H.T.	PRIX PROMO H.T.
985.7034	M	24,15	18,10
985.7035	L	24,15	18,10
985.7036	XL	24,15	18,10
985.7037	XXL	26,55	19,90

LONGS

REFERENCE	Taille	PRIX TARIF H.T.	PRIX PROMO H.T.
985.7038	M	24,40	18,30
985.7039	L	24,40	18,30
985.7040	XL	24,40	18,30
985.7041	XXL	26,91	20,20

PRESSES HYDRAULIQUES

- Pompe hydraulique à deux vitesses
- Jeu de support en V
- Piston chromé
- Manomètre
- Pédale et levier
- Retour automatique du piston
- Sécurité hydraulique en cas de surcharge

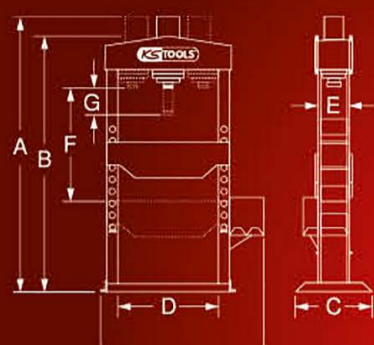

Dimensions :
 A : 1619 mm
 B : 1513 mm
 C : 540 mm
 D : 510 mm
 E : 176 mm
 F : 912 mm
 G : 35 mm
 H : 730 mm



levier d'approche

pédale d'approche

RÉFÉRENCE	Capacité T	Vérin mm	kg	PRIX TARIF H.T.	PRIX PROMO H.T.
160.0113	20	190	112	1185,00	888,90
160.0114	30	150	167	1849,00	1389,00
160.0115	50	200	298	2739,17	2054,00

160.0112

PRESSE HYDRAULIQUE D'ÉTABLI 15T

- Pompe hydraulique à deux vitesses
- Jeu de support en V
- Piston chromé
- Manomètre
- Retour automatique du piston
- Sécurité hydraulique en cas de surcharge
- Poids : 75,50 kg
- Vérin 160 mm

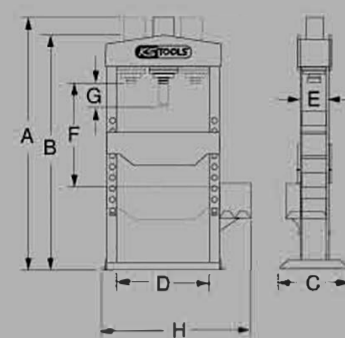

Dimensions :
 A : 941 mm
 B : 877 mm
 C : 540 mm
 D : 500 mm
 E : 160 mm
 F : 449 mm
 G : 149 mm
 H : 700 mm

PRIX PROMO H.T.
644,50
 859,00

GRILLES DE PROTECTION POUR PRESSES HYDRAULIQUES

• Accessoire indispensable pour protéger les utilisateurs de presse hydraulique d'un accident

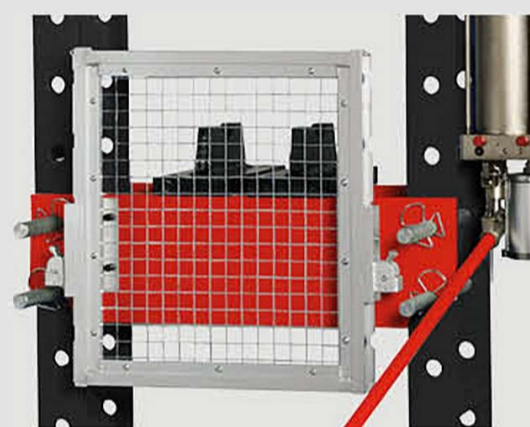

RÉFÉRENCE	H mm	h mm	Pour presse hydraulique	kg	PRIX TARIF H.T.	PRIX PROMO H.T.
160.0125	520,0	485,0	160.0114	2,30	139,00	104,50
160.0126	520,0	515,0	160.0113	2,40	139,00	104,50
160.0127	625,0	675,0	160.0115 - 160.0116	3,30	159,00	119,50
160.0128	730,0	775,0	160.0117	4,10	179,00	134,50

PRESSES HYDRAULIQUES MOTORISÉS

- Déplacement latéral du piston
- Jeu de support en V
- Piston chromé
- Manomètre
- Retour automatique du piston
- Sécurité hydraulique en cas de surcharge

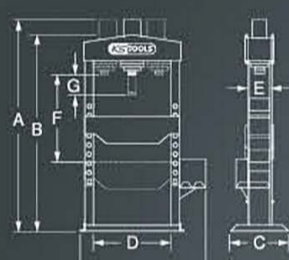

Dimensions :
 A : 1836 mm
 B : 1832 mm
 C : 800 mm
 D : 730 mm
 E : 245 mm
 F : 1050 mm
 G : 210 mm
 H : 1030 mm



RÉFÉRENCE	Capacité T	Vérin mm	kg	PRIX TARIF H.T.	PRIX PROMO H.T.
160.0116	50	200	360	4990,00	3743,00
160.0117	100	300	755	7450,00	5588,00

160.0129

KIT DE POINÇONS POUR PRESSES HYDRAULIQUES

PRIX PROMO H.T.
102,00
 136,00

8 pièces

2 - 3 - 6 - 12 - 14 - 16 - 18 - 20 tonnes

8 kg

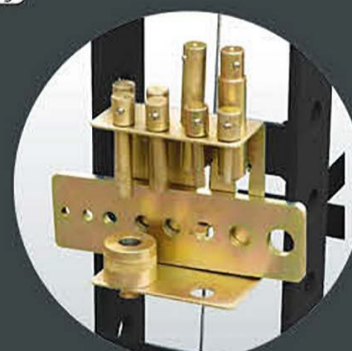

700.1740

SUPPORT UNIVERSEL POUR PRESSE

• Indispensable pour caler des pièces mécaniques sous la presse

8,10 kg
 245 x 200 x 40 mm



PRIX PROMO H.T.
474,00
 632,00



170, Allée des Acacias
 01150 Saint Vulbas

Tél : 04 74 61 55 43 | Fax : 04 74 61 55 51
 fipa@fipa.net | www.fipa.net